



- **MANUALE DI ISTRUZIONE PER TAGLIO PLASMA**

- **BETRIEBSANLEITUNG FÜR PLASMA SCHNEIDGERÄT**

- **INSTRUCTION MANUAL FOR PLASMA CUTTING MACHINE**

P 80



Info : www.stelgroup.com - tel. +39 0444 639525

DECLARATION OF CONFORMITY

According to
 The Low Voltage Directive 2014/35/EU
 The EMC Directive 2014/30/EU
 The RoHS Directive 2015/863/EU
 The Eco Design Directive 2019/17845/EU

Type of equipment

Plasma equipment

Type of designation

601761000L – P 80

Brand name or trade mark

STEL

Manufacturer or his authorized representatives established within the EEA:**Name, address, phone, website:**

STEL s.r.l.

Via Del Progresso 59; 36020 Castegnero – Vicenza

Italy

Tel +39-0444-639525 Fax +39-0444-639682 www.stelgroup.it

The following harmonized standard in force within the EEA has been used in the design:

EN IEC 60974-1:2022 Ed. 6, Arc welding equipment – Part 1: Welding power sources

EN IEC 60974-10:2021 Ed.4, Arc welding equipment – Part 10: Electromagnetic compatibility (EMC)

Additional information: Restrictive use, Class A equipment, intended for use in locations other than residential.

By signing this document, the undersigned declares as manufacturer, or the manufacturer's authorized representative established within EEA, that the equipment in question complies with the safety requirements stated above.

Date

09-04-2026

Signature

Andrea Barocco

Position

General Manager

STEL s.r.l.
 Via Del Progresso, 59 - 36020 CASTEGNERO (VI)
 Tel. 0444/639525 - 639682 - Fax 0444/639641
 Cod. Fisc. e Part. IVA 02503180248
 CCIAA 235766 - Isc. R. L. VI 96922

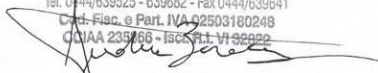

SICUREZZE

LO SHOCK ELETTRICO PUÒ UCCIDERE

- Disconnettere la macchina dalla rete di alimentazione prima di intervenire sul generatore.
- Non lavorare con i rivestimenti dei cavi deteriorati.
- Non toccare le parti elettriche scoperte.
- Assicurarsi che tutti i pannelli di copertura del generatore di corrente siano ben fissati al loro posto quando la macchina è collegata alla rete di alimentazione.
- Isolate Voi stessi dal banco di lavoro e dal pavimento (ground): usate scarpe e guanti isolanti.
- Tenete guanti, scarpe, vestiti, area di lavoro, e questa apparecchiatura puliti ed asciutti.

I CONTENITORI SOTTO PRESSIONE POSSONO ESPLODERE SE SALDATI.

Quando si lavora con un generatore di corrente:

- non saldare contenitori sotto pressione.
- non saldare in ambienti contenenti polveri o vapori esplosivi.

LE RADIAZIONI GENERATE DALL'ARCO DI SALDATURA POSSONO DANNEGGIARE GLI OCCHI E PROVOCARE BRUCIATURE ALLA PELLE.

- Proteggere gli occhi ed il corpo adeguatamente.
- È indispensabile per i portatori di lenti a contatto proteggersi con apposite lenti e maschere.

PREVENZIONE USTIONI

Per proteggere gli occhi e la pelle dalle bruciature e dai raggi ultravioletti:

- portare occhiali scuri. Indossare vestiti, guanti e scarpe adeguate.
- usare maschere con i lati chiusi, aventi lenti e vetri di protezione a norme (grado di protezione DIN 10).
- avvisare le persone circostanti di non guardare direttamente l'arco.

IL RUMORE PUÒ DANNEGGIARE L'UDITO.

- Proteggersi adeguatamente per evitare danni.

I FUMI ED I GAS POSSONO DANNEGGIARE LA VOSTRA SALUTE.

- Tenere il capo fuori dalla portata dei fumi.
- Provvedere per una ventilazione adeguata dell'area di lavoro.
- Se la ventilazione non è sufficiente, usare un aspiratore che aspiri dal basso.

IL CALORE, GLI SCHIZZI DEL METALLO FUSO E LE SCINTILLE POSSONO PROVOCARE INCENDI.

- Non saldare vicino a materiali infiammabili.
- Evitare di portare con sé qualsiasi tipo di combustibile come accendini o fiammiferi.
- L'arco di saldatura può provocare bruciature. Tenere la punta dell'elettrodo lontano dal proprio corpo e da quello degli altri.



PREVENZIONE INCENDI

La saldatura produce schizzi di metallo fuso.

Prendere le seguenti precauzioni per evitare incendi:

- assicurarsi un estintore nell'area di saldatura.
- allontanare il materiale infiammabile dalla zona immediatamente vicina all'area di saldatura.
- raffreddare il materiale saldato o lasciarlo raffreddare prima di toccarlo o di metterlo a contatto con materiale combustibile
- non usare mai la macchina per saldare contenitori di materiale potenzialmente infiammabile. Questi contenitori devono essere puliti completamente prima di procedere alla saldatura.
- ventilare l'area potenzialmente infiammabile prima di usare la macchina.
- non usare la macchina in atmosfere che contengano concentrazioni elevate di polveri, gas infiammabili o vapori combustibili.

PREVENZIONE CONTRO SHOCK ELETTRICI

Prendere le seguenti precauzioni quando si opera con un generatore di corrente:

- tenere puliti se stessi ed i propri vestiti.
- non essere a contatto con parti umide e bagnate quando si opera con il generatore.
- mantenere un isolamento adeguato contro gli shock elettrici. Se l'operatore deve lavorare in ambiente umido, dovrà usare estrema cautela, vestire scarpe e guanti isolanti.
- controllare spesso il cavo di alimentazione della macchina: dovrà essere privo di danni all'isolante. I CAVI SCOPERTI SONO PERICOLOSI!

Non usare la macchina con un cavo di alimentazione danneggiato; è necessario sostituirlo immediatamente.

- se c'è la necessità di aprire la macchina, prima staccare l'alimentazione. Aspettare 5 minuti per permettere ai condensatori di scaricarsi. Non

rispettare questa procedura può esporre l'operatore a pericolosi rischi di shock elettrico.

- non operare mai con il generatore, se la copertura di protezione non è al suo posto.
- assicurarsi che la connessione di terra del cavo di alimentazione, sia perfettamente efficiente.

Questo generatore è stato progettato per essere utilizzato in ambiente professionale ed industriale. Per altri tipi di applicazione contattare il costruttore. Nel caso in cui **disturbi elettromagnetici** siano individuati è responsabilità dell'utilizzatore della macchina risolvere la situazione con l'assistenza tecnica del costruttore. È vietato l'utilizzo e l'avvicinamento alla macchina da parte di persone portatori di stimolatori elettrici (PACE MAKERS).

DESCRIZIONE GENERALE

Il generatore fornisce una corrente continua regolabile per avere le massime prestazioni di taglio.

Il generatore è stato progettato con le più avanzate tecnologie per poter offrire i seguenti vantaggi:

- Peso ridotto per assicurare la massima maneggevolezza.
 - La tecnologia ad inverter consente di ottenere un arco stabile, che assicura un'alta qualità di taglio per una grande varietà di metalli e di spessori.
 - L'arco pilota può perforare metalli verniciati od arrugginiti.
 - L'arco pilota continuo permette di tagliare facilmente materiali forati; l'arco pilota si trasferisce al pezzo da tagliare quando la torcia è circa a 3 mm. dalla superficie di taglio.
 - Il potenziometro di regolazione della corrente posto sul pannello frontale, imposta la corrente di taglio.
 - Il generatore necessita di aria compressa.
- L'aria usata dovrà essere priva di impurità, olio, acqua od altri prodotti inquinanti.

RICEVIMENTO

L'imballo contiene:

- N. 1 generatore
- N. 1 manuale sicurezze
- N. 1 cavo massa
- N. 1 kit torcia

Verificare che siano compresi nell'imballo tutti i materiali sopra elencati. Avvisare il Vs. distributore se manca qualcosa. Verificare che il generatore non sia stato danneggiato durante il trasporto. Se vi è un danno evidente, vedere la sezione RECLAMI per istruzioni. Prima di operare con il generatore leggere attentamente questo manuale di istruzioni.





RECLAMI

Reclami per danneggiamento durante il trasporto:

Se la Vs. apparecchiatura viene danneggiata durante la spedizione, dovete inoltrare un reclamo al Vs. spedizioniere.

Reclami per merce difettosa: Tutte le apparecchiature spedite da STEL sono state sottoposte ad un rigoroso controllo di qualità. Tuttavia se la Vs. apparecchiatura non dovesse funzionare correttamente, rivolgetevi al Vs. concessionario autorizzato.

DATI TECNICI

A			Via Del Progresso, 59 36020 Castegnero (VI) – ITALY				
	Type: P80 p/n 601761000L				EN 60974-1 EN 60974-10		
B		20 A / 88 V		70 A / 108 V			
		U ₀ V	I ₂	35%	60%	100%	
		320	U ₂	108 V	102 V	100 V	
C		U ₁	V	I _{HMAX}	A	I _{HEFF}	A
		400		16,0		11,1	
D	IP23S	UK CA	CE	Made in Italy			

IDENTIFICAZIONE

Nome, indirizzo del costruttore

Tipo generatore

Identificazione riferita al numero di serie

Simbolo del tipo di generatore

Riferimento alla normativa di costruzione

B) DATI DI SALDATURA

Simbolo del processo di lavoro

Simbolo per generatori idonei ad operare in ambiente a rischio accresciuto di scossa elettrica.

Simbolo della corrente

Tensione assegnata a vuoto (tensione media)

Gamma della corrente

Valori del ciclo di intermittenza (su 10 minuti)

Valori della corrente assegnata

Valori della tensione convenzionale a carico

C) ALIMENTAZIONE

Simbolo per l'alimentazione (numero fasi e frequenza)

Tensione assegnata di alimentazione

Massima corrente di alimentazione

Massima corrente efficace di alimentazione (identifica il fusibile di linea)

D) ALTRE CARATTERISTICHE

Grado di protezione.

P 80	
Efficienza	85%
Potenza a vuoto	21W

INSTALLAZIONE

ATTENZIONE:

Questa apparecchiatura in **CLASSE A** non è destinata all'uso in ambienti residenziali dove la potenza elettrica è fornita dal sistema pubblico di alimentazione a bassa tensione. Ci possono essere potenziali difficoltà a garantire la compatibilità elettromagnetica di questi ambienti a causa di disturbi condotti e irradiati. Questo generatore non rispetta i limiti della **IEC 61000-3-12**. Se collegato alla rete BT industriale pubblica è responsabilità dell'installatore o dell'utilizzatore assicurarsi, previa consultazione dell'Ente distributore, se lo stesso è collegabile.

Il buon funzionamento del generatore è assicurato da un'adeguata installazione; è necessario quindi:

- Sistemare la macchina in modo che non sia compromessa la circolazione d'aria assicurata dal ventilatore interno.
- Evitare che i ventilatori immettano nella macchina depositi o polveri.
- E' bene evitare urti, sfregamenti, ed in maniera assoluta l'esposizione a stillicidi, fonti di calore eccessive, o comunque situazioni anomale.

TENSIONE DI RETE

Il generatore funziona per tensioni di rete che si discostano fino al +/-15% dal valore nominale (Tensione nominale 400V, tensione minima 340V, tensione massima 460V).

P80

Fuse 16A

COLLEGAMENTO

- Prima di effettuare connessioni elettriche tra il generatore di corrente e l'interruttore di linea, accertarsi che quest'ultimo sia aperto.
- Il quadro di distribuzione deve essere conforme alle normative vigenti nel paese di utilizzo.
- L' impianto di rete deve essere di tipo industriale.
- Predisporre una apposita spina che preveda l'alloggiamento dei conduttori del cavo di alimentazione.
- Per i cavi più lunghi maggiorare opportunamente la sezione del conduttore.
- A monte, l'apposita presa di rete dovrà avere un adeguato interruttore munito di fusibili ritardati.

CONNESSIONE TRIFASE

Per collegare il generatore ad una presa trifase standard seguire lo schema seguente:

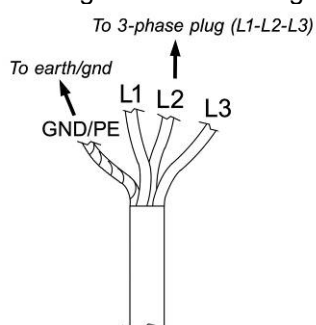

MESSA A TERRA

- Per la protezione degli utenti il generatore dovrà essere assolutamente collegato correttamente all'impianto di terra (NORMATIVE INTERNAZIONALI DI SICUREZZA).

- E' indispensabile predisporre una buona messa a terra tramite il conduttore giallo-verde del cavo di alimentazione, onde evitare scariche dovute a contatti accidentali con oggetti messi a terra.

Lo chassis (che è conduttivo) è connesso elettricamente con il conduttore di terra; non collegare correttamente a terra l'apparecchiatura può provocare shock elettrici pericolosi per l'utente, e un non corretto funzionamento del generatore.

ALLACCIAMENTO CIRCUITO PNEUMATICO:

Il P80 usa aria compressa come gas per il plasma. Può essere usata quindi qualsiasi bombola di aria compressa oppure aria proveniente da un compressore. L'aria dovrà essere libera da particelle inquinanti, come olio, acqua o altri agenti contaminanti. Un regolatore di pressione è previsto per avere la corretta portata d'aria sulla torcia.

CIRCUITO ARIA: vedere figura

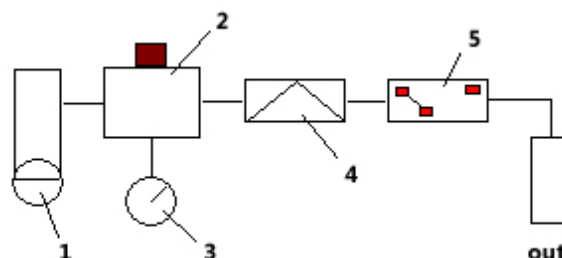

LEGENDA:

- 1- Filtro aria
- 2- Riduttore (regolatore pressione)
- 3- Manometro
- 4- Pressostato
- 5- Elettrovalvola

Si dovrà applicare una pressione più alta di 5 bar (5-5,5 bar) e portata minima di 100l/min al filtro aria posto sul pannello posteriore del P80. La pressione non dovrà superare i 6 bar. Il regolatore di pressione 2 è impostato dalla ditta costruttrice a 4,8 bar. Controllare la pressione premendo il pulsante di Test aria posto sul pannello anteriore e verificare sul manometro 4,8 bar. Se si verificasse la necessità di regolare la pressione, riferirsi alla procedura di regolazione nella sezione RICERCA GUASTI.

Si dovrà avere cura dei tubi di collegamento pneumatico perché eventuali strozzature dei tubi o eccessive lunghezze possono creare inconvenienti durante il processo di taglio.

Il pressostato inibisce il funzionamento del generatore per pressione dell'aria inferiore a 3 bar in quanto è insufficiente a garantire il corretto funzionamento in taglio.

AVVERTENZA POSIZIONAMENTO PRECARIO

Se il generatore cade può causare infortuni.
Non mettere in funzione o spostare il generatore nel caso si trovi in posizione precaria.
Non posizionare il generatore su piani inclinati superiori a 10°.

DESCRIZIONE PANNELLO FRONTALE

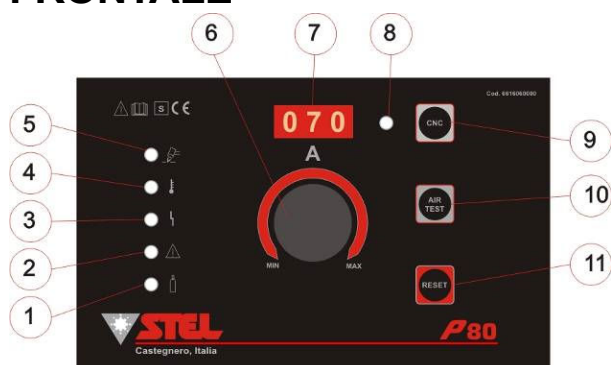

- | | |
|----|--|
| 1 | Led presenza aria |
| 2 | Led attenzione consumabili |
| 3 | Led allarme protezione |
| 4 | Led sovratemperatura |
| 5 | Led abilitazione taglio |
| 6 | Encoder Regolazione corrente di taglio |
| 7 | Display corrente di taglio impostata |
| 8 | Led abilitazione modalità CNC |
| 9 | Pulsante selezione modalità CNC |
| 10 | Pulsante test aria |
| 11 | Pulsante RESET |

MESSA IN OPERA

L'operatore addetto durante l'utilizzo della macchina deve obbligatoriamente porsi nel lato anteriore della stessa onde evitare che i fumi prodotti dal taglio vengano aspirati (Attraverso le aperture di aerazione frontali e laterali) all'interno della macchina dai ventilatori di raffreddamento.

Fare riferimento per le istruzioni di seguito riportate alla figura 1:

- Con il potenziometro di regolazione della corrente di uscita (6), impostare un valore adeguato allo spessore da tagliare ed in accordo con la portata della linea.
- Commutare l'interruttore posto nel pannello posteriore.
- si accenderà il Display (7) (macchina sotto tensione).
- si accenderà il Led verde (1) ad indicare la presenza di aria compressa nel circuito aria.
- Il Led rosso (3) è acceso;

ATTENZIONE premere il pulsante RESET (11)

- Il Led rosso si spegne (3)
- Il Led giallo (4) spento significa che la temperatura di funzionamento del generatore è nei valori normali.
- Con il pulsante TEST ARIA (10) verificare che la pressione dell'aria compressa sia impostata correttamente.
- Collegare il cavo positivo (Cavo Massa) saldamente al pezzo da tagliare. (N.B: non attaccare la pinza alla parte di materiale che verrà staccata con il taglio).
- Il generatore è ora pronto per lavorare. Quando si vuole iniziare, posizionare la torcia sul pezzo da tagliare e premere il pulsante posto sulla torcia stessa.
- Ora l'arco viene trasferito al pezzo da tagliare. Muovere la torcia secondo la direzione desiderata con una velocità che assicuri una buona qualità di taglio.
- Quando il taglio è terminato, rilasciare il pulsante torcia per spegnere l'arco; si avrà uscita dell'aria per 15" per poter raffreddare le parti della torcia.

CONSIGLI DI TAGLIO:

- Non innescare l'arco pilota in aria se non c'è la necessità. Questo provoca una sensibile riduzione della durata dell'ugello.
- Partire con il taglio dal bordo del pezzo da tagliare finché non si riesce a perforarlo.
- Verificare che durante il taglio i lapilli escano dalla parte inferiore del pezzo. Se escono dalla parte superiore vuol dire che si sta muovendo la torcia troppo velocemente o che non si ha la potenza necessaria per forare il pezzo.
- Tenere la torcia in posizione verticale ed osservare l'arco lungo la linea di taglio. Trascinando leggermente la torcia sul pezzo, si può mantenere un taglio regolare.
- Quando si tagliano materiali sottili, ridurre la potenza fino ad avere la migliore qualità di taglio.

CONSIGLI PER LA PERFORAZIONE:

- Tenere la torcia circa ad 1 mm. di distanza dal pezzo da tagliare prima di premere il pulsante torcia. Si allunga così la vita dell'ugello.
- Iniziare il taglio con un piccolo angolo piuttosto che con una posizione verticale della torcia. Questo permette al metallo fuso di uscire da un lato piuttosto che schizzare indietro verso l'ugello, proteggendo così l'operatore dai lapilli ed aumentando la vita dell'ugello stesso.
- Impugnare la torcia rivolta lontano dal proprio corpo e lentamente portarla in posizione verticale. (Importante quando si tagliano spessori sottili). Assicurarsi che la torcia sia puntata lontano da Voi e dalle persone attorno a Voi per evitare danni provocati da lapilli di metallo fuso.
- Quando il foro è completato procedere col taglio.

MALFUNZIONAMENTI COMUNI DURANTE IL TAGLIO:

Il pezzo non è completamente forato.

Le cause possono essere:

- La corrente è troppo bassa.
- La velocità di taglio è troppo alta.
- I componenti della torcia sono consumati.
- Il pezzo da tagliare ha uno spessore troppo grosso.

Presenza di materiali di scarto sul fondo del taglio.

Le cause possono essere:

- La velocità di taglio è troppo bassa.
- I componenti della torcia sono consumati.
- La corrente è troppo alta.

TAGLIO CON ARCO PILOTA ELETTRONICO

- La macchina è equipaggiata con dispositivo arco pilota elettronico.

- Questo permette l'entrata e uscita dal pezzo da tagliare senza lo spegnimento dell'arco pilota, quindi senza dover ripremere il pulsante torcia.

TAGLIO IN MODALITÀ CNC

- Premere il pulsante CNC (9).
 - Si accenderà il Led verde (8) ad indicare la modalità CNC selezionata.
 - L'erogazione massima della macchina è limitata a 50 Ampere. Questo permette il taglio con ciclo di lavoro continuo a 1m/min, Spessore materiale 8mm.
 - Tenendo premuto per 3 secondi il pulsante CNC è possibile selezionare un Hot Start fisso del 40% del valore di corrente impostato per un tempo variabile da 0 a 6 secondi.
- Per connessioni vedi pagina 35.

MESSA FUORI SERVIZIO

L'operatore addetto dopo aver eseguito il taglio può mettere fuori servizio (spegnere) la macchina rispettando le seguenti fasi (**fare riferimento alla figura 1**):

- 1-Spegnere la macchina portando l'interruttore di linea in posizione "0".**
- 2-Controllare che il Display (7) e presenza aria (1) siano spenti.**
- 3-Togliere la spina di connessione della macchina dalla presa di alimentazione elettrica.**
- 4- Scollegare il cavo dal connettore positivo (Pinza di Massa)**

PULIZIA INTERNA DELLA MACCHINA

Prima di eseguire la pulizia interna della macchina è obbligatorio rispettare le avvertenze sopra descritte e procedere secondo le seguenti fasi:

- 1- Togliere la capotta svitando le apposite viti laterali;
- 2- Togliere ogni traccia di polvere dalle parti interne della macchina mediante getto d'aria compressa con pressione non superiore a 3 bar;
- 3- Controllare visivamente tutte le connessioni elettriche, assicurandosi che viti e dadi siano ben serrati;
- 4- Controllare visivamente lo stato di tutti i

componenti: sostituire eventuali componenti deteriorati;

5- Rimontare la capotta avvitando le apposite viti laterali.

MANUTENZIONE PREVENTIVA

Ispezionare saltuariamente (ogni 3-4 mesi) l'interno del generatore, togliendo i depositi di polvere sugli organi interni affinché non venga compromesso il loro raffreddamento e funzionamento. La frequenza di tale operazione è in funzione della posizione della macchina e della quantità di polvere e depositi presenti nell'atmosfera di lavoro. Controllare spesso che i cablaggi e le connessioni di potenza siano ben fissati.

RICAMBIO PARTI CONSUMATE

Attenzione! L'ugello della torcia e le parti limitrofe raggiungono temperature elevate durante l'uso, per evitare pericolo di ustioni attendere il raffreddamento prima di effettuare operazioni di manutenzione.

Saltuariamente, o in caso si notino delle anomalie di funzionamento, ispezionare l'ugello della torcia per vedere se vi sono stati danneggiamenti. Se il foro dell'ugello è deteriorato o di aspetto ovale, è tempo di sostituire le parti di ricambio. Ispezionare l'elettrodo: se il centro dell'elettrodo ha una cavità con una profondità maggiore di 1,5 mm sostituirlo. Sostituire parti della torcia non richiede attrezzature particolari. parti della torcia non richiede attrezzature particolari. Basta svitare il cappuccio di ritenuta e tutte le parti componenti la torcia sono facilmente sostituibili. Quando si svita il cappuccio di ritenuta si sente un piccolo click dovuto ad un micro switch che disabilita la macchina per evitare partenze accidentali. Una volta risistemata la torcia, per iniziare a lavorare si deve premere il pulsante di RESET.

INTERVENTI

La presente sezione descrive le procedure essenziali di manutenzione che possono essere eseguite dall'operatore. Altre regolazioni o riparazioni dovranno essere effettuate unicamente da personale opportunamente addestrato.

AVVERTENZE

Scollegare l'alimentazione principale alla fonte prima di smontare la torcia o i conduttori della torcia.

Rileggere spesso le precauzioni importanti in materia di sicurezza riportate all'inizio del presente manuale. Accertarsi che l'operatore sia provvisto di guanti, indumenti, occhiali e protezioni per le orecchie adeguati. Sincerarsi che nessuna parte del corpo dell'operatore entri in contatto con il pezzo lavorato quando la torcia viene azionata.

ATTENZIONE

Le scintille provocate dal processo di taglio possono causare danni a superfici rivestite, verniciate o altre come vetro, plastica e metallo.

MANUTENZIONE DELLA TORCIA**A. Pulizia della torcia**

Anche se si adottano precauzioni per utilizzare soltanto aria pulita con la torcia, è possibile che all'interno della torcia si accumulino residui. Tali accumuli possono influire sull'accensione dell'arco pilota e sulla qualità complessiva del taglio eseguito con la torcia.

AVVERTENZE

Scollegare l'alimentazione principale dal sistema prima di smontare la torcia o i conduttori della torcia. **NON** toccare alcun componente interno della torcia quando la spia di segnalazione dell'alimentatore è accesa.

Pulire l'interno della torcia con un detergente per contatti elettrici utilizzando un batuffolo di ovatta o un panno umido morbido.

Nei casi più gravi, la torcia può essere scollegata dai conduttori e pulita più accuratamente versando un detergente per contatti elettrici all'interno della torcia e soffiando al suo interno aria compressa.

ATTENZIONE

Asciugare accuratamente la torcia prima di rimontarla.

MALFUNZIONAMENTI COMUNI

Di seguito vengono elencati i malfunzionamenti più comuni in fase di taglio con le possibili cause.

1. Penetrazione insufficiente

- a. Velocità di taglio troppo alta
- b. Inclinazione eccessiva della torcia
- c. Spessore eccessivo del metallo
- d. Componenti della torcia usurati
- e. Corrente di taglio troppo bassa
- f. Componenti non originali della Thermal Dynamics

2. Spegnimento dell'arco principale

- a. Velocità di taglio troppo bassa
- b. Eccessiva distanza tra torcia e pezzo lavorato
- c. Corrente di taglio troppo alta
- d. Cavo di lavoro scollegato
- e. Componenti della torcia usurati
- f. Componenti non originali della Thermal Dynamics

3. Formazione eccessiva di scorie

- a. Velocità di taglio troppo bassa
- b. Eccessiva distanza tra torcia e pezzo lavorato
- c. Componenti della torcia usurati
- d. Corrente di taglio inadeguata
- e. Componenti non originali della Thermal Dynamics

4. Breve durata dei componenti della torcia

- a. Olio o umidità nella fonte di aria
- b. Superamento della capacità del sistema (materiale troppo spesso)
- c. Tempo eccessivo dell'arco pilota
- d. Flusso di aria troppo basso (pressione non corretta)
- e. Componenti non originali della Thermal Dynamics

ISPEZIONE E SOSTITUZIONE DEI COMPONENTI USURATI NELLA TORCIA**AVVERTENZE**

Scollegare l'alimentazione principale dal sistema prima di smontare la torcia o i conduttori della torcia. **NON** toccare alcun componente interno della torcia quando la spia di segnalazione dell'alimentatore è accesa.

Smontare i componenti soggetti a usura della torcia come segue:

NOTA

Posizionare la torcia con la shield cup rivolta verso l'alto per evitare che i componenti cadano quando si rimuove la shield cup.

1. Svitare e smontare la shield cup dalla torcia.

NOTA

L'accumulo di scorie sulla shield cup che non si riesce a rimuovere può influire sulle prestazioni del sistema.

2. Verificare che la shield cup non presenti danni. Pulirla con un panno o sostituirla nel caso in cui sia danneggiata.



Componenti soggetti a usura

3. Smontare la Tip. Verificare che non presenti un'usura eccessiva (segnalata da un orifizio allungato o sovradimensionato). Pulire o sostituire la tip ove del caso.



4. Estrarre l'elettrodo direttamente dal corpo torcia. Verificare che la faccia dell'elettrodo non presenti un'usura eccessiva facendo riferimento alle figure di seguito.

5. Rimontare l'elettrodo spingendolo direttamente nel corpo torcia finché non scatta in posizione.

6. Serrare manualmente la shield cup finché non è alloggiata nel corpo torcia. Se si percepisce una certa resistenza nel momento in cui si monta la shield cup, prima di procedere verificare le letture.



GUIDA ALLA RISOLUZIONE DEI GUASTI

Questa sottosezione descrive come procedere alla risoluzione dei guasti nel caso in cui occorra smontare la torcia ed eseguire misurazioni elettroniche. Tali procedure sono utili per risolvere molti problemi comuni che possono manifestarsi con questo tipo di torcia.

COME UTILIZZARE LA GUIDA

Le informazioni fornite di seguito intendono aiutare il cliente/l'operatore a stabilire le cause più probabili di vari sintomi. La guida è strutturata come segue:

X. Sintomo (in grassetto)

Eventuali istruzioni particolari (in testo normale)

1. Causa (in corsivo)

a. Controllo/soluzione (in testo sottolineato)

Individuare il sintomo, consultare le cause (le cause sono elencate partendo dalle più frequenti), quindi le soluzioni. Effettuare le riparazioni del caso ricordandosi di controllare che l'aggancio sia perfettamente funzionante dopo gli eventuali interventi eseguiti.

Risoluzione dei guasti:

A. La fiamma pilota della torcia non si accende quando si attiva l'interruttore della torcia

1. *Led rosso reset sempre acceso*

a. Verificare che la shield cup sia montata in maniera corretta.

2. *O-ring superiore sulla testa della torcia in posizione non corretta*

a. Smontare la shield cup dalla torcia; verificare la posizione dell'O-ring superiore. Correggerla ove del caso.

3. *Interruttore della torcia o sicurezza torcia malfunzionante*

a. Verificare la continuità dell'interruttore della torcia e della sicurezza torcia.

4. *Componenti della torcia malfunzionanti*

a. Ispezionare i componenti della torcia e sostituirli ove del caso. Consultare la Sezione 10.9. Ispezione e sostituzione dei componenti soggetti a usura della torcia.

5. *Pressione del gas troppo bassa*

a. Impostare la pressione operativa del gas corretta.

6. *Componenti malfunzionanti nel gruppo torcia e conduttori*

a. Ispezionare i gruppi della torcia e sostituirli ove del caso.

7. *Componenti malfunzionanti nell'impianto*

a. Restituire per la riparazione o richiedere un intervento di assistenza da parte di un tecnico qualificato conformemente al Manuale di assistenza.

B. La torcia non taglia

1. *Torcia non collegata correttamente all'alimentatore*

a. Verificare che il cavo torcia sia correttamente collegato all'alimentatore.

2. *Shield cup non montata correttamente. sulla torcia*

a. Verificare che la shield cup sia perfettamente alloggiata contro la testa della torcia (non stringere eccessivamente).

3. *Protezione sicurezza torcia o malfunzionamento dell'interruttore della torcia*

a. Verificare che la shield cup sia montata correttamente.

b. Controllare la continuità dell'interruttore nell'impugnatura della torcia manuale o nel corpo della torcia se installata su una macchina.

4. *Componenti malfunzionanti nel gruppo torcia e cavo torcia*

a. Ispezionare i gruppi della torcia e sostituirli ove del caso.

5. *Componenti malfunzionanti nel generatore*

a. Restituire per la riparazione o richiedere un intervento di assistenza da parte di un tecnico

qualificato conformemente al Manuale di assistenza.

C. Potenza limitata senza alcun controllo

1. *Collegamenti di entrata o uscita all'generatore inadeguati*

a. Verificare tutti i collegamenti di entrata e uscita.

2. *Componenti malfunzionanti nel gruppo torcia e cavo torcia*

a. Ispezionare i componenti della torcia e sostituirli ove del caso.

3. *Componenti malfunzionanti nel generatore*

a. Restituire per la riparazione o richiedere un intervento di assistenza da parte di un tecnico qualificato conformemente al Manuale di assistenza.

D. Taglio irregolare o non corretto

1. *Collegamenti di entrata o uscita al generatore inadeguati*

a. Verificare tutti i collegamenti di entrata e uscita.

2. *Corrente impostata troppo bassa sul generatore*

a. Aumentare l'impostazione della corrente.

3. *Torcia spostata troppo rapidamente sul pezzo lavorato*

a. Ridurre la velocità di taglio

4. *Olio o umidità eccessiva nella torcia*

a. Tenere la torcia a 3,2 mm da una superficie pulita durante lo spurgo e osservare se è presente una formazione di olio o umidità (non azionare la torcia).

E. Assenza del flusso di gas

1. *Gas non collegato o pressione troppo bassa*

a. Verificare la fonte per accertarsi che la pressione operativa del gas sia corretta

2. *Componenti malfunzionanti nella torcia e conduttori*

a. Ispezionare i componenti della torcia e sostituirli ove necessario.

3. *Componenti malfunzionanti nell'alimentatore*

a. Restituire per la riparazione o richiedere un intervento di assistenza da parte di un tecnico qualificato conformemente al Manuale di assistenza.

F. Taglio eseguito, ma inadeguato

1. *Corrente impostata troppo bassa sul generatore*

a. Aumentare l'impostazione della corrente.

2. *Torcia spostata troppo rapidamente sul pezzo lavorato*

a. Ridurre la velocità di taglio

3. *Olio o umidità eccessiva nella torcia*

a. Tenere la torcia a 3,2 mm da una superficie pulita durante lo spurgo e osservare se è presente una formazione di olio o umidità (non azionare la torcia).

SMALTIMENTO APPARECCHIATURE ELETTRICHE ED ELETTRONICHE



Non smaltire le apparecchiature elettriche assieme ai rifiuti normali! In ottemperanza alla Direttiva Europea 2012/19/EU sui rifiuti da apparecchiature elettriche ed elettroniche e relativa attuazione nell'ambito della legislazione

nazionale, le apparecchiature elettriche giunte a fine vita devono essere raccolte separatamente e conferite ad un impianto di riciclo ecocompatibile. In qualità di proprietario delle apparecchiature dovrà informarsi presso il nostro rappresentante in loco sui sistemi

IN CASO DI CATTIVO FUNZIONAMENTO
RICHIEDETE L'ASSISTENZA DI PERSONALE
QUALIFICATO.

DUTY CYCLE E SOVRATEMPERATURA

Il ciclo di intermittenza è la percentuale di utilizzo della saldatrice su 10 minuti che l'operatore deve rispettare per evitare che scatti il blocco di erogazione per sovratemperatura.

Se la macchina entra in sovratemperatura:

- Il led giallo si accende in modo intermittente.
- E' necessario attendere circa 10 minuti per riprendere a saldare.

100% ED (ciclo intermittenza)



60% ED (ciclo intermittenza)



SICHERHEITSVORSCHRIFTEN EIN ELEKTROSCHOCK KANN TÖDLICH SEIN

- Vor Arbeiten am Gerät, Netzstecker ziehen
- Verwenden Sie keine beschädigten Kabel und Leitungen
- Berühren Sie keine unter Spannung stehenden elektrischen Bauteile
- Stellen Sie sicher, dass alle Abdeckungen fest geschlossen sind, bevor das Gerät an das Stromnetz angeschlossen wird.
- Sorgen Sie für einen ausreichenden Selbstschutz gegenüber dem Erd- bzw. Massepotential, durch die Verwendung von isolierendem Schuhwerk und Handschuhen.
- Halten Sie Handschuhe, Schuhwerk, Kleidung, ihren Arbeitsplatz, sowie das Gerät samt Ausrüstung, trocken und sauber.

UNTER DRUCK STEHENDE BEHÄLTER KÖNNEN BEIM SCHWEISSEN EXPLODIEREN

Wenn Sie mit einem Schweißgerät arbeiten:

- Schweißen Sie keine unter Druck stehenden Behälter
- Schweißen Sie nicht in Umgebungen mit explosiven Stäuben oder Dämpfen

DIE DURCH DEN LICHTBOGEN ERZEUGTE STRAHLUNG KANN IHR AUGENLICHT SCHÄDIGEN

- Sorgen Sie für ausreichende Schutzkleidung für Augen und Körper
- **Für Kontaktlinsenträger ist es absolut notwendig, sich mit geeigneten Linsen und Schutzmasken zu schützen.**

LÄRM KANN IHR GEHÖR SCHÄDIGEN

- Schützen Sie sich durch ausreichenden Gehörschutz vor Gehörschäden

DÄMPFE UND GASE KÖNNEN IHRE GESUNDHEIT SCHÄDIGEN

- Kopf von schädlichem Dämpfen und Gasen fernhalten
- Sorgen Sie für eine ausreichende Belüftung des Arbeitsbereichs
- Sollte die Belüftung nicht ausreichend sein, benutzen Sie ein geeignetes Absauggerät, welches von Unten absaugt.

HITZE, FLÜSSIGE METALLSPRITZER UND FUNKEN KÖNNEN FEUER VERURSACHEN

- Schweißen Sie nicht in der Nähe von entflammaren Materialien
- Tragen Sie keine entflammaren Dinge mit sich, wie Feuerzeuge oder Streichhölzer
- Der Lichtbogen kann Brände verursachen. Halten Sie die Spitze der Elektrode von Ihrem Körper, sowie von Personen in Ihrer Nähe, fern.

VORSICHTSMASSNAHMEN UM EINEN ELEKTROSCHOCK ZU VERHINDERN

Treffen Sie folgende Vorkehrungen, wenn Sie mit einem Schweißgerät arbeiten:

- Halten Sie sich und Ihre Kleidung sauber.
- Berühren Sie keine feuchten oder nassen Teile, wenn Sie mit dem Schweißgerät arbeiten.
- Halten Sie eine ausreichende Isolation gegen einen Elektroschock aufrecht. Sollte der Anwender in einer feuchten Umgebung arbeiten müssen, ist für größte Vorsicht zu sorgen und geeignetes, isolierendes Schuhwerk und Handschuhe zu tragen.
- Überprüfen Sie das Netzkabel regelmäßig: Es darf keine Beschädigungen an der Isolation aufweisen. **BLANKE KABEL SIND GEFÄHRLICH.** Benutzen Sie das Gerät nicht, wenn das Netzkabel beschädigt ist; es muss sofort ausgetauscht werden.
- Sollte es notwendig sein, das Gerät zu öffnen, ziehen Sie zuerst den Netzstecker. Warten Sie 5 Minuten, damit sich die Kondensatoren entladen können. Die Missachtung dieser Vorsichtsmaßnahme setzt den Anwender einem hohen Risiko aus, einen Elektroschock zu erleiden.
- Arbeiten Sie nie mit dem Schweißgerät, wenn die Schutzabdeckung geschlossen ist.
- Stellen Sie sicher, dass Erdung des Stromversorgungskabels ausreichend leistungsfähig ist.

Dieses Gerät wurde für den Einsatz in Beruf und Industrie entwickelt. Für andere Arten der Anwendung kontaktieren Sie bitte den Hersteller. Werden **elektromagnetische Störungen** festgestellt, liegt es in der Verantwortung des Gerätebetreibers das Problem mit Hilfe des technischen Kundendienstes des Herstellers zu lösen.

Für Personen, die einen Herzschrittmacher tragen, ist es verboten das Gerät zu bedienen, bzw. sich im Bereich des Geräts aufzuhalten.



VORSICHTSMASSNAHMEN UM VERBRENNUNGEN ZU VERHINDERN

Maßnahmen, um Ihre Augen und Ihre Haut vor Verbrennungen und ultravioletter Strahlung zu schützen:

- Tragen Sie eine dunkle Schutzbrille. Tragen Sie angemessene Kleidung, Handschuhe und Schuhwerk.
- Benutzen Sie Kopfschutzhauben mit geschlossenen Seiten, sowie Linsen und Schutzgläser gemäß Standard (Schutzstufe DIN 10).
- Weisen Sie Personen, die sich in unmittelbarer Nähe aufhalten, darauf hin, nicht direkt in den Lichtbogen zu schauen.

VORSICHTSMASSNAHMEN UM BRÄNDE ZU VERHINDERN

Schweißen verursacht flüssige Metallspritzer. Treffen Sie folgende Vorkehrungen, um einen Brand zu vermeiden.

- Stellen Sie sicher, dass ein Feuerlöscher im Schweißbereich bereit steht.
- Entfernen Sie alle entflammaren Materialien aus der direkten Umgebung des Schweißbereichs.
- Kühlen Sie das geschweißte Material oder lassen Sie es abkühlen, bevor Sie es mit brennbaren Materialien in Kontakt bringen.
- Benutzen Sie nie das Gerät um Behälter zu schweißen, welche möglicherweise brennbares Material enthielten. Diese Behälter müssen vor dem Schweißen komplett gereinigt werden.
- Durchlüften Sie den feuergefährdeten Bereich, bevor Sie das Gerät benutzen.
- Verwenden Sie nicht das Gerät in Bereichen mit hoher Konzentration an Stäuben, entflammaren Gasen und brennbaren Dämpfen.

ALLGEMEINE EIGENSCHAFTEN

Diese neue Reihe von Schweißgeräten ist mit einer elektronischen Stabilisierung ausgestattet, welche von einem Mikroprozessor gesteuert wird. Dank dem Einsatz dieser ausgereiften Technologie, ist es möglich, ein ausgezeichnetes Schweißergebnis zu erzielen. Die Mikroprozessorschaltung steuert und optimiert den Transfer des Lichtbogens, ungeachtet der Lastschwankung und des Schweißkabelwiderstands.

Die Steuerung an der Frontplatte ermöglicht ein einfaches Programmieren der Schweißfolge in Abhängigkeit der Arbeitsanforderungen.

Die eingesetzte Inverter Technologie ermöglicht folgende Punkte:

- Maschinen mit extrem geringem Gewicht und kompakten Abmessungen;
- geringerer Energieverbrauch;
- ausgezeichnetes, dynamisches Ansprechen;
- sehr hoher Leistungsfaktor und Wirkungsgrad;
- bessere Schweißeigenschaften;

- Anzeigen der Daten und eingestellten Funktionen im Display;

Die elektronischen Bauteile sind in eine solide Konstruktion eingefügt, leicht zu transportieren und werden geräuscharm durch den Lüfter gekühlt.

N.B. Das Schweißgerät ist nicht dazu geeignet, Rohre aufzutauen.

LIEFERUMFANG

Das Paket enthält:

- Nr. 1 Schweißgerät
- Nr. 1 Sicherheitshandbuch
- Nr. 1 Brenner
- Nr. 1 Massekabel





Überprüfen Sie, ob alle oben genannten Dinge im Paket enthalten sind. Sollte etwas fehlen, informieren Sie bitte Ihren Händler. Überprüfen Sie das Gerät auf etwaige Transportschäden. Sollten Sie Transportschäden feststellen, setzen Sie sich bitte mit der Abteilung für REKLAMATIONEN in Verbindung, um weiterführende Anweisungen zu erhalten. Bevor Sie das Gerät in Betrieb nehmen, lesen Sie bitte die SICHERHEITS- und GEBRAUCHSHINWEISE in dieser Betriebsanleitung.

REKLAMATION

Reklamation von Transportschäden: Im Falle einer Beschädigung während des Transports müssen Sie Ihren Anspruch gegenüber dem Spediteur geltend machen.

Reklamation fehlerhafter Ware: Sämtliche Geräte, welche von STEL versendet werden, unterliegen einer strengen Qualitätskontrolle. Sollte jedoch Ihr Gerät nicht einwandfrei funktionieren, nehmen Sie bitte Kontakt zu Ihrem autorisierten Händler auf.

ELEKTRISCHE MERKMALE

A			Via Del Progresso, 59 36020 Castegnero (VI) - ITALY			
	Type: P80 p/n 601761000L				EN 60974-1 EN 60974-10	
B		20 A / 88 V		70 A / 108 V		
			X	35%	60%	100%
C		U ₀	I ₂	70 A	55 A	50 A
		320	U ₂	108 V	102 V	100 V
D		U ₁	V I _{HMAX}	A I _{EFF}	A	
		400	16,0	11,1		
	IP23S	UK CA	CE	Made in Italy		

a) IDENTIFIKATION

Name, Adresse des Herstellers
Schweißgerätetyp
Identifikation mit Verweis auf die Seriennummer
Symbol des Typs des Schweißgeräts
Verweis auf Bau Norm

b) SCHWEISSLEISTUNG

Symbol für den Arbeitsprozess
Symbol für Schweißgeräte, die für den Einsatz in Umgebungen mit hohem Elektroschockrisiko, geeignet sind.

Symbol für den Schweißstrombereich
Zugeteilte Leerlaufspannung (Betriebsspannung)
Schweißstrombereich

Wert des Unterbrechungszykluses (in 10 Minuten)

Wert des zugeteilten Schweißstrombereichs

Wert der genormten Lastspannung

c) STROMZUFÜHRUNG

Symbol der Stromzuführung (Anzahl der Phasen und Frequenz)

Zugewiesene Netzspannung

Bemessungswert der maximalen Netzspannung

Bemessungswert der effektiven Netzspannung (gibt die Netzabsicherung an)

d) WEITERE EIGENSCHAFTEN

Schutzart.

P 80	
Wirkungsgrad	85%
Leerlaufleistung	21W

MONTAGE**INSTALLATION**

Dieses **Klasse A** Gerät ist nicht zum Betrieb in häuslicher Umgebung vorgesehen, in der der Strom vom öffentlichen Niederspannungsnetz zur Verfügung gestellt wird. Dort können mögliche Schwierigkeiten auftreten, die elektromagnetische Verträglichkeit auf Grund von leistungsgeführten und gestrahlten Störgrößen zu gewährleisten. Dieses Gerät stimmt nicht mit **IEC 61000-3-12** überein. Sollte das Gerät an ein öffentliches Niederspannungsnetz angeschlossen werden, liegt es in der Verantwortung des Monteurs oder des Gerätenutzers, Rücksprache mit den Mitarbeitern des Verteilungsnetzes zu halten, ob das Gerät angeschlossen werden kann. Der einwandfreie Betrieb des Geräts wird durch eine korrekte Inbetriebnahme gewährleistet, deshalb müssen Sie wie folgt vorgehen:

- Stellen Sie das Gerät so auf, dass nichts die Luftzirkulation, die durch den eingebauten Lüfter gesichert wird, behindert. Die inneren Bauteile benötigen eine ausreichende Kühlung.
- Stellen Sie sicher, dass der Lüfter keine Ablagerungen oder Staub in das Gerät einsaugt.
- Vermeiden Sie Stöße und Scheuern und setzen sie das Gerät niemals Spritzwasser, exzessiven Hitzequellen oder anderen normalen Situationen aus.

NETZSPANNUNG

Das Gerät arbeitet mit einem Toleranzbereich von 15% der Nennspannung (Beispiel: Nennspannung 400V, Mindestspannung 340V, Höchstspannung 460V).

P80

Fuse 16A

ANSCHLUSS

- Bevor Sie den elektrischen Anschluss zwischen dem Schweißgerät und dem Leitungsschalter herstellen, stellen Sie sicher, dass der Schalter auf Aus steht.

- Die Verteilertafel muss mit den Vorschriften im Bestimmungsland des Gerätegebrauchs übereinstimmen.

- Die Netzversorgung muss für die industriellen Anforderungen geeignet sein.

- Bei der Verwendung von langen Verlängerungskabel, ist das Kabel Kerndurchmesser Größe relevant zu den Schweiß-Maschine für eine optimale Leistung- Die Leistungsaufnahme Steckdose von der Netzspannung, muss ein Schalter mit 'langsam brennende' Sicherung (en) zur Verfügung gestellt.

- Im Falle einer Beschädigung der Netzkabel, Ersatz oder Reparatur kann nur von einer qualifizierten Person in einer zugelassenen Service-Center vorgenommen werden.

3-PHASENANSCHLUSS

Um das Gerät an eine standardmäßige 3-Phasen-Stromquelle anzuschließen, beachten Sie das folgende Schema:

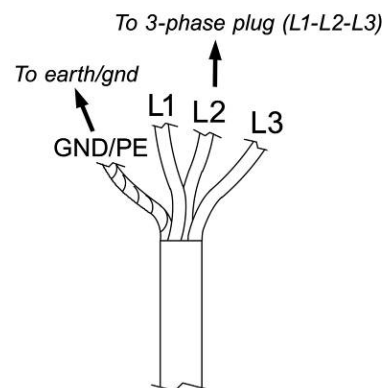
**ERDUNG**

- Um den Anwenderschutz sicher zu stellen, muss das Gerät korrekt an die Erdungsanlage angeschlossen werden.

(INTERNATIONALE SICHERHEITSVORSCHRIFTEN)

- Um Entladungen bei versehentlichem Kontakt mit geerdeten Objekten zu vermeiden, ist es unentbehrlich für eine gute Erdung, unter Verwendung der grün-gelben Leitung im Netzkabel zu sorgen.

- Das Gehäuse (welches leitfähig ist), ist elektrisch mit der Erdungsleitung verbunden; ist das Gerät nicht entsprechend geerdet, kann dies zu einem, für den Anwender sehr gefährlichen, Elektroschock führen.

ANSCHLUSS AN DIE PNEUMATIK:

DAS Gerät P80 verwendet Druckluft als Gas für das Plasma. Es kann daher jede Druckluftflasche oder von einem Kompressor kommende Luft Verwendung finden. Die Luft muss frei von Schmutzpartikeln, wie Öl oder anderen verunreinigenden Agenzien sein. Damit am Brenner die richtige Luftmenge gegeben ist, ist ein Druckregler vorgesehen.

LUFTKREISLAUF: für die Bestandteile des Luftkreislaufs verweisen wir auf ABB.

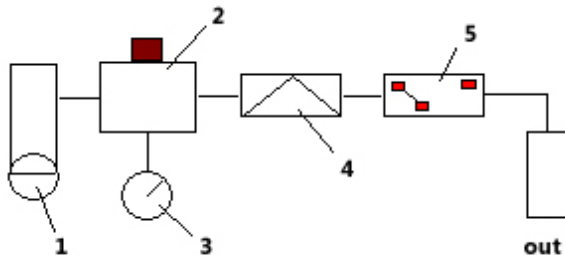
**LEGENDE:**

- 1– Luftfilter
- 2– Verminderer (Druckregler)
- 3– Manometer
- 4– Druckwächter
- 5– Magnetventil

An den Luftfilter auf dem rückseitigen Panel von P80 muss ein um 5 bar (5-5,5 bar) höherer Druck und ein Mindestdurchsatz von 100 l/min. angewandt werden. Der Druck darf keineswegs die 6 bar überschreiten. Der Druckregler 2 ist schon vom Hersteller auf 4,8 bar eingestellt worden. Den Druck durch Betätigen des Lufttest-Druckknopfs auf dem Vorderpaneel kontrollieren und sich überzeugen, dass das Manometer 4,8 bar anzeigt. Für den Fall, dass es notwendig sein sollte, den Druck zu regulieren, verweisen wir auf die im Abschnitt STÖRUNGSSUCHE beschriebene Prozedur.

Es ist darauf zu achten, dass die pneumatischen Anschlussleitungen nirgends geknickt oder zu lang sind, da dies zu Problemen während des Schnittprozesses führen könnte.

Bei einem Luftdruck unter 3 bar hemmt der Druckwächter den Betrieb des Generators, da dieser ungenügend ist, um ein einwandfreies Funktionieren zu gewährleisten.

WARNHINWEISE BEI UNSICHERER POSITIONIERUNG

Die nicht fachgerechte Sicherung des Geräts kann Personen verletzen.

Wenn das Gerät unsicher aufgestellt ist, schalten Sie das Gerät nicht ein. Stellen Sie das Gerät nicht auf Untergründe mit mehr als 10° Neigungswinkel.

BESCHREIBUNG DER FRONTBLENDE



- 1 Led Luft gegeben
- 2 Led Alarm Verbrauchsmaterial
- 3 Led Alarm Schutzeinrichtung
- 4 Led Übertemperatur
- 5 Led Schneiden ermöglichen
- 6 Schnittstromregulierung
- 7 Display Schnittstromregulierung
- 8 Led CNC-Modus aktivieren
- 9 CNC-Modus aktivieren Druckknopf
- 10 Lufttest-Druckknopf
- 11 RESET-Druckknopf

BETRIEBNAHME

Der Bediener darf die Maschine erst dann in Betrieb nehmen, wenn er das Handbuch in all seinen Teilen gelesen und verstanden hat. Je nach Art der durchzuführenden Schnitte müssen die nachstehend beschriebenen Bearbeitungsphasen befolgt werden.

Anweisungen und Funktionen

- Schneidstromeinstellung-stufenlos (6): Schneiddicke einstellung nach dem anweisen
- Auf der Rearplatte - Einschalten
- Die grüne Display (7) leuchtet (gerät aktiviert!)
- Die grüne LED (1) leuchtet (Pressluft bereit zum Schneiden)
- Die rote LED (3) leucite

ACHTUNG: den RESET-Druckknopf (6) betätigen

- Die rote Led (3) geht aus.
- Die gelbe Led (4) zeigt mit ihrem Nichtaufleuchten an, dass die Betriebstemperatur des THORs innerhalb normaler Werte liegt.
- Mit dem GAS-TEST-Druckknopf (10) sicherstellen, dass die Druckluft richtig eingestellt ist.
- Das positive Kabel fest mit dem zu schneidenden Teil verbinden. (MERKE: die Zange keineswegs an das Teil des abzuschneidenden Werkstückteils anschließen!).
- Das Gerät ist nun betriebsbereit. Wenn man mit der Arbeit beginnen will, den Brenner auf dem zu schneidenden Werkstück positionieren und den

sich auf dem Brenner selbst befindlichen Druckknopf betätigen.

-Der Bogen greift nun auf das zu schneidende Werkstück über. Den Brenner in die gewünschte Richtung bewegen und zwar mit einer Geschwindigkeit, die eine gute Schnittqualität gewährleistet.

-Am Ende des Schnitts den Brennerdruckknopf auslassen, um den Bogen abzustellen; die Luft tritt für weitere 15" aus, um die Brenner Teile abzukühlen.

SCHNITT:

- Den Pilotbogen nicht in der Luft zünden, wenn keine Notwendigkeit dazu besteht. Hierdurch wird nämlich die Lebensdauer der Düse erheblich beeinträchtigt.

- Mit dem Schneiden am Rand des Werkstücks beginnen bis es gelingt, dieses zu durchdringen.

- Während des Schneidens sicherstellen, dass die Spritzer aus dem unteren Bereich des Werkstücks austreten. Sollten sie aus dem oberen Bereich austreten, so deutet dies darauf hin, dass man den Brenner zu schnell führt oder dass die notwendige Leistung fehlt, um das Werkstück durchzubohren.

- Den Brenner vertikal halten und den Bogen längs der gesamten Schnittlinie beobachten. Wenn man das Werkstück leicht mit dem Brenner streift, kann ein regulärer Schnitt beibehalten werden.

- Beim Schneiden von dünnen Materialien, die Leistung so lange herabsetzen, bis die beste Schnittqualität erreicht ist.

DURCHSTECHUNG:

- Den Brenner vor dem Betätigen des Brennerdruckknopfs ca. 1 mm vom Werkstück entfernt halten. Man verlängert so die Lebensdauer der Düse.

- Den Schnitt lieber mit einem kleinen Winkel als mit einer vertikalen Position des Brenners beginnen. Hierdurch wird es dem geschmolzenen Metall möglich, seitlich auszutreten und nicht nach hinten zur Düse zu spritzen, wodurch nicht nur der Bediener vor Spritzern geschützt wird, sondern auch die Lebensdauer der Düse verlängert wird.

- Den Brenner fern vom Körper halten und langsam in vertikale Position bringen (dies ist vor allem beim Schneiden dünner Metalle wichtig). Sich versichern, dass der Brenner weder auf sich selbst noch auf umstehende Personen gerichtet ist, um Verletzungen durch geschmolzene Metallspritzer zu vermeiden.

- Nach dem Durchdringen des Metalls mit dem Schneiden beginnen

DIE HÄUFIGSTEN PROBLEME BEIM SCHNEIDEN:

Das Werkstück ist noch nicht ganz durchbohrt.

Die möglichen Ursachen hierfür:

- Der Strom ist zu niedrig.
- Die Schnittgeschwindigkeit ist zu hoch.
- Die Brennerbestandteile sind abgenutzt.

- Das zu schneidende Werkstück ist zu dick.

Präsenz von Materialausschuss am Ende des Schnitts.

Die möglichen Ursachen hierfür:

- Die Schnittgeschwindigkeit ist zu niedrig.
- Die Brennerbestandteile sind abgenutzt.
- Der Strom ist zu hoch.

SCHNEIDEN MIT ELEKTRONISCHEM PILOTBOGEN

- Die Maschine ist mit einem elektronischen Lichtbogen ausgestattet.

- Dies ermöglicht das Schneiden des Ein- und Ausstiegs aus dem Stück, ohne den Pilotlichtbogen auszuschalten, ohne dass der Brennerknopf erneut gedrückt werden muss.

SCHNEIDEN IM CNC-MODUS

- Drücken Sie die CNC-Taste (9).

- Die grüne LED (8) leuchtet auf, um den ausgewählten CNC-Modus anzuzeigen.

- Die maximale Leistung der Maschine ist auf 50 Ampere begrenzt. Dies ermöglicht das Schneiden mit einem kontinuierlichen Arbeitszyklus von 1 m / min und einer Materialstärke von 8 mm.

- Durch 3 Sekunden langes Drücken der CNC-Taste kann ein fester Hot Start von 40% des aktuellen eingestellten Wertes für einen Zeitraum von 0 bis 6 Sekunden gewählt werden.

Anschlüsse siehe Seite 35.

AUSSCHALTEN

Um das Gerät auszuschalten wenn die Trennschneidarbeiten ist fertig, verwenden Sie die folgenden Anweisungen:

- 1- das Gerät ausschalten drehen den Schalter auf Position '0'
- 2- Überprüfen ob die Display (7) - Schneidstrom, und die LED (1) - Pressluft, leuchten nicht!
- 3- Entfernen das Gerät Netzstecker aus die Leistungsaufnahme Steckdose!
- 4- Entfernen Erdungskabel vom Gerät

REINIGUNG DER MASCHINE

Bevor das Innere der Maschine gereinigt wird, müssen unbedingt die oben angeführten Hinweise beachtet werden. Für die Reinigung wie folgt vorgehen:

- 1- Die Haube durch Aufschrauben der seitlichen Schrauben abnehmen;
- 2- Das Innere der Maschine gründlich von allem Staub befreien; dazu einen Preßluftstrahl mit einem Druck von max. 3 kg/cm² verwenden;
- 3- Eine Sichtkontrolle aller Elektroanschlüsse durchführen und sicherstellen, daß alle Schrauben und Muttern gut angezogen sind;
- 4- Eine Sichtkontrolle des Zustands aller Komponenten durchführen: eventuelle schadhafte Teile auswechseln;
- 5- Die Haube wieder anbringen, indem die seitlichen Schrauben eingeschraubt werden.

VORBEUGENDE WARTUNG DIE GERÄTE

Mit einer gewissen Regelmässigkeit (zirka alle 3-4 Monate) eine innere Inspektion die Geräte durchführen und dabei alle Staubablagerungen an den inneren Organen gründlich entfernen, damit deren Kühlung und Funktion nicht beeinträchtigt wird. Die Häufigkeit dieser Reinigung hängt von der Position der Maschine und dem Staubgehalt der Arbeitsumgebung ab.

Häufig kontrollieren, ob die Verkabelungen und die Anschlüsse korrekt befestigt sind.

AUSWECHSELN VON VERSCHLEISSTEILEN

Achtung! Die Brennerdüse und die umliegenden Bereiche können während des Betriebs hohe Temperaturen erreichen. Um Verbrennungen zu vermeiden, vor jeder Wartungsarbeit unbedingt ihr Abkühlen abwarten!

Gelegentlich oder bei Auftreten von Betriebsstörungen die Düse des Brenners auf Beschädigungen hin untersuchen. Sollte sich die Düsenöffnung abgenutzt oder oval präsentieren, so ist es an der Zeit, die Düse auszuwechseln.

Die Elektrode prüfen: wenn die Elektrodenmitte eine über 1,5 mm tiefe Aushöhlung aufweist, ist sie auszuwechseln.

Für das Auswechseln der Brennerteile bedarf es keiner besonderen Werkzeuge. Es genügt das Abschrauben der Rückhaltekappe und sämtliche Brennerbestandteile sind sofort ganz einfach auswechselbar. Beim Abschrauben der Rückhaltekappe ist ein leises Klicken zu vernehmen, das auf einen Microswitch hindeutet, der die Maschine deaktiviert, um ein ungewolltes Starten zu vermeiden. Nach dem neuerlichen Zusammensetzen des Brenners und vor der Wiederaufnahme der Arbeit den RESET-Druckknopf betätigen.

ENTSORGUNG VON ELEKTRISCHEN UND ELEKTRONISCHEN GERÄTEN



Entsorgen Sie keine elektrischen Geräte zusammen mit normalem Müll. Gemäß Europäischer Richtlinie 2012/19/EU über Elektro- und Elektronik- Altgeräte und Umsetzung in nationales Recht, müssen verbrauchte Elektro- und

Elektronikgeräte getrennt gesammelt und einer umweltgerechten Wiederverwertung zugeführt werden. Als Eigentümer des Geräts sollten Sie bei Ihrem lokalen Händler, Informationen über ein lokales, autorisiertes Sammel- bzw. Entsorgungssystem einholen. Indem Sie diese Europäische Richtlinie befolgen, helfen Sie mit bei

der Verbesserung der Umweltbedingungen und der Gesundheit der Menschen.

IM FALLE VON FEHLFUNKTIONEN, HOLEN SIE SICH HILFE VON QUALIFIZIERTEM PERSONAL

EINSCHALTDAUER UND ÜBERTEMPERATUR

Die Einschaltdauer ist der Prozentsatz (Verhältnis von Nutzungsdauer zum Beobachtungszeitraum) des Einsatzes eines Schweißgeräts innerhalb 10 Minuten, die der Anwender beachten muss, damit das Gerät nicht durch Übertemperatur den Ausstoß blockiert.

Wenn das Gerät auf Übertemperatur geht:

- Das gelbe Led 3 Licht leuchtet.
- Es ist notwendig, etwa 10 Minuten zu warten, bevor der Schweißvorgang wieder aufgenommen werden kann.

100% ED (duty cycle)

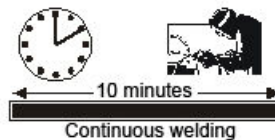

60% ED (duty cycle)

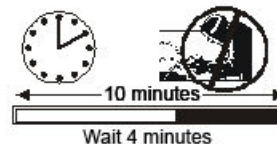

SAFETY

ELECTRIC SHOCK CAN KILL

- Disconnect the power supply before working on the welding machine.
- Do not work with deteriorated cable sheaths.
- Do not touch bare electrical parts.
- Ensure that all the panels covering the welding machine are firmly secured in place when the machine is connected to the mains supply.
- Insulate yourself from the work bench and from the floor (ground): use insulating footwear and gloves.
- Keep gloves, footwear, clothes, the work area and this equipment clean and dry.

PRESSURISED CONTAINERS CAN EXPLODE IF WELDED.

When working with a welding machine:

- do not weld pressurised containers.
- do not weld in environments containing explosive powders or vapours.

THE RADIATIONS GENERATED BY THE WELDING ARC CAN DAMAGE THE EYES AND CAUSE BURNING OF THE SKIN.

- Provide suitable protection for the eyes and body.
- **It is indispensable for contact lens wearers to protect themselves with suitable lenses and masks.**

NOISE CAN DAMAGE YOUR HEARING.

- Protect yourself suitably to avoid hearing damage.

FUMES AND GASES CAN DAMAGE YOUR HEALTH.

- Keep your head out of the reach of fumes.
- Provide suitable ventilation of the work area.
- If the ventilation is not sufficient, use an exhaust system that sucks from the bottom.

HEAT, SPLASHES OF MOLTEN METAL AND SPARKS CAN CAUSE FIRES.

- Do not weld near inflammable materials.
- Avoid having any type of fuel with you such as cigarette lighters or matches.
- The welding arc can cause burns. Keep the tip of the electrode far from your body and from other persons.

PREVENTION OF ELECTRIC SHOCKS

Take the following precautions when working with a welding machine:

- keep yourself and your clothes clean.
- do not be in contact with damp or wet parts when working with the welding machine.
- maintain suitable insulation against electric shock. If the operator has to work in a damp environment, he must take extreme care and wear insulating footwear and gloves.
- check the machine power cable frequently: it

must be free from damage to the insulation. **BARE CABLES ARE DANGEROUS.** Do not use the machine if the power cable is damaged; it must be replaced immediately.

- if it is necessary to open the machine, first disconnect the power supply. Wait 5 minutes to allow the capacitors to discharge. Failure to take this precaution may expose the operator to dangerous risks of electric shock.
- never work with the welding machine if the protective cover is not in place.
- ensure that the earth connection of the power supply cable is perfectly efficient.

This machine has been designed for use in a professional and industrial environment. For other types of application contact the manufacturer. If **electromagnetic disturbances** are found it is the responsibility of the machine user to solve the problem with the technical assistance of the manufacturer.

It is forbidden for people with PACEMAKERS to use or come near the machine.

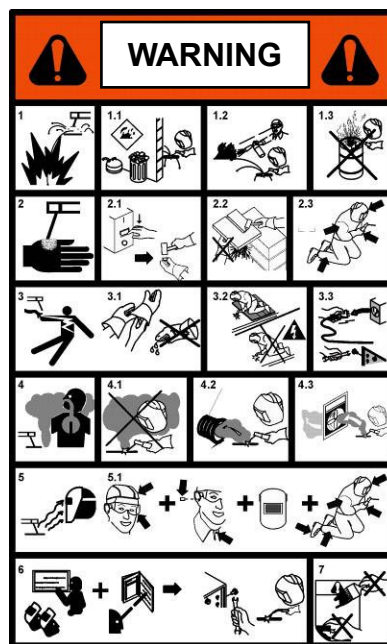

PREVENTION OF BURNS

To protect your eyes and skin from burns and ultraviolet rays:

- wear dark glasses. Wear suitable clothing, gloves and footwear.
- use masks with closed sides, having lenses and protective glass according to standards (degree of protection DIN 10).
- warn people in the vicinity not to look directly at the arc.

PREVENTION OF FIRE

Welding produces splashes of molten metal.

Take the following precautions to prevent fire:

- ensure that there is a fire extinguisher in the welding area.
- remove all inflammable material from the

immediate vicinity of the welding area.

- cool the welded material or let it cool before touching it or putting it in contact with combustible material
- never use the machine for welding containers of potentially inflammable material. These containers must be completely cleaned before they are welded.
- ventilate the potentially inflammable area before using the machine.
- do not use the machine in atmospheres containing high concentrations of powders, inflammable gases or combustible vapours.

GENERAL CHARACTERISTICS

The Inverter power source supplies adjustable continuous current to provide maximum cutting performance.

The Inverter has been designed with the latest advanced technology available, providing the following advantages:

- Low weight to allow maximum ease of handling.
- The inverter technology allows a stable arc to be obtained, which ensures high cutting quality for a great variety of metals and thicknesses.
- The pilot arc can perforate painted or rusty metals.
- The continuous pilot arc allows easy cutting of perforated materials; the pilot arc is transferred to the piece that is to be cut when the torch is about 3 mm. away from the cutting surface.
- The regulating potentiometer, positioned on the front panel, sets the cutting current of the machine.
- The Inverter operates with compressed air .
The air used must be free from impurities, oil or other polluting substances.

DELIVERY OF THE MATERIAL

The package contains:

- N. 1 inverter
- N. 1 safety manual
- N. 1 torch
- N. 1 earth cable

Check that all the material listed above is included in the package. Inform your distributor if anything is missing.

Check that the Inverter has not been damaged in transport. If you see any sign of damage, consult the COMPLAINTS section for instructions.





Before working with a THOR Plasma Inverter, read the SAFETY and USE section of this manual.

COMPLAINTS

Complaints for damage during transport: If your equipment is damaged during transit you must present a claim to the carrier.

Complaints for faulty goods: All the equipment shipped by STEL is subjected to strict quality control. However, if your equipment does not work properly, consult your authorised dealer.

TECHNICAL DATA

		Via Del Progresso, 59 36020 Castegnero (VI) – ITALY				
		Type: P80 p/n 601761000L			EN 60974-1 EN 60974-10	
						
	20 A / 88 V		70 A / 108 V			
	U ₀	V	I ₂	35%	60%	100%
	320	U ₂	70 A	55 A	50 A	
			108 V	102 V	100 V	
	U ₁	V	I _{MAX}	A	I _{IEFF}	A
	400		16,0		11,1	
IP23S	UK CA	CE	Made in Italy			

A

B

C

D

a)

IDENTIFICATION

Name, address of the manufacturer

Type of Plasma machine

Identification with reference to serial number

Symbol of the type of Plasma machine

Reference to the construction standards

b) WELDING OUTPUT

Symbol of the work process

Symbol for Plasma machines suitable for working in an environment with a high risk of electric shock.

Symbol of the cutting current

Assigned no-load voltage (mean voltage)

Range of the welding current

Values of the intermittent cycle (in 10 minutes)

Values of the assigned cutting current

Values of the conventional loaded voltage

c) POWER SUPPLY

Power supply symbol (number of phases and frequency)

Assigned power supply voltage

Maximum power supply current

Maximum effective power supply current (identifies the line fuse)

d) OTHER CHARACTERISTICS

Degree of protection.

P 80	
Efficiency	85%
Idle state power consumption	21W

INSTALLATION

WARNING: This **Class A** equipment is not intended for use in residential locations where the electrical power is provided by the public low-voltage supply system. There may be potential difficulties in ensuring electromagnetic compatibility in those locations, due to conducted as well as radiated disturbances.

This equipment does not comply with **IEC 61000-3-12**. If it is connected to a public low voltage system, it is the responsibility of the installer or user of the equipment to ensure, by consultation with the distribution network operator if necessary, that the equipment may be connected. The good operation of the machine is ensured by correct installation; you must therefore proceed as follows:

- Position the machine in such a way that there is no obstacle to the air circulation ensured by the internal fan since the internal components require suitable cooling.
- Ensure that the fan does not send deposits or dust into the machine.
- Avoid impacts, rubbing, and absolutely no exposure to dripping water, excessive heat sources, or any abnormal situations.

MAINS VOLTAGE

The Inverter operates from a mains voltage supply differing by $\pm 15\%$ from the rated mains value (for example: 400V rated. Minimum voltage 340V, maximum voltage 460V).

P80

Fuse 16A

CONNECTION

- Before making the electrical connections between the Inverter and the line switch, ensure that the switch is turned off.
- The distribution panel must comply with the regulations in force in the country of use.
- The mains system must be of the industrial type.
- When using long extension cables, the core diameter section is increased as required for optimum performance.
- The power input supply socket must have a suitable switch provided with 'slow burning' type fuse(s).
- In the event of damage to the power cable, replacement or repair must be performed by a qualified person at an approved service centre.

3-PHASE CONNECTION

To connect the machine to a standard 3 phase power source see the following scheme:

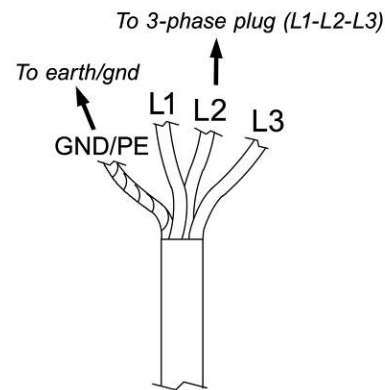

EARTHING

- To ensure user protection the Inverter must be correctly connected to the earth system (INTERNATIONAL SAFETY REGULATIONS).
- It is indispensable to provide good earthing by means of the yellow-green wire in the power cable, in order to avoid discharges due to accidental contacts with earthed objects.
- The chassis (which is conductive) is electrically connected with the earth wire; if the equipment is not suitably connected to earth it may cause electric shocks which are dangerous to the user and those nearby.

PNEUMATIC CIRCUIT CONNECTION:

The P80 uses compressed air for plasma cutting. Any cylinder of compressed air may therefore be used, or air from a compressor. The air must be free from polluting particles, such as oil or other contaminating agents. A pressure regulator is provided to ensure the correct air flow rate on the torch.

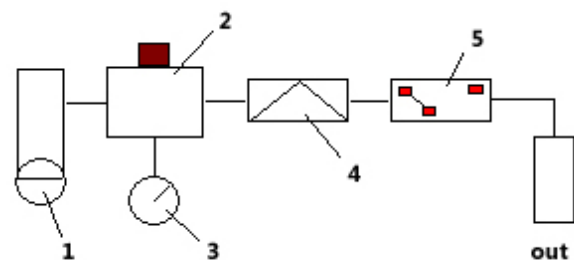

KEY:

- 1- Air filter
- 2- Reducer (pressure regulator)
- 3- Pressure gauge
- 4- Pressure switch
- 5- Solenoid valves

A pressure higher than 5 bar (5-5.5 bar) must be applied to the air filter located on the rear panel of the P80 (100l/min). The pressure must not exceed 6 bar. The pressure regulator 1 is set by the manufacturer at 4.8 bar. Check the pressure by pressing the Air Test button on the front panel and check that the pressure gauge gives a reading of

4.8 bar. If it should be necessary to regulate the pressure, refer to the regulating procedure in the TROUBLE SHOOTING section.

Pay particular attention to the pneumatic connection cables. Any blockage of the tubes or excessive lengths may cause problems during the cutting process.

A pressure switch set at 3 bar inhibits operation when the pressure at output of the reducer is insufficient to guarantee operation.

INSTRUCTION FOR INSECURE POSITIONING

Failure to properly secure the machine can cause personal injury. If machine is in an insecure position do not attempt to switch on. Do not put the machine on an unlevelled surface greater than 10°.

FRONT PANEL DESCRIPTION



- | | |
|----|------------------------------------|
| 1 | Air presence led |
| 2 | Consumables Warning LED |
| 3 | Reset Protection alarm LED |
| 4 | Excess temperature led |
| 5 | Cutting enable LED |
| 6 | Cutting current regulation Encoder |
| 7 | Cutting current regulation Display |
| 8 | CNC mode enable LED |
| 9 | CNC mode button |
| 10 | Air test button |
| 11 | RESET button |

STARTING UP

The operator may start up the machine only after having read and understood all parts of this manual. Depending on the type of cut to be performed he must follow the work phases described below.

- 1- Ensure that the work environment and your clothing satisfy the safety requirements described.
- 2- Position the Inverter in a place where there is no obstruction to air circulation.
- 3- Connect the THOR to a suitable power socket

(an earthed socket is obligatory).

4- Connect the compressed air pipe to the air filter on the rear panel.

5- Ensure that there is no water in the filter. If necessary, empty the filter.

For the instructions below, refer to the details :

- With the potentiometer for regulating the output current (6), set a suitable value for the thickness that is to be cut, in agreement with the line capacity.
- Turn the switch on the rear panel.
- the Display (7) will light up (machine live).
- the green led (1) will light up to indicate the presence of compressed air in the air circuit.
- **The red Led (3) is illuminated.**

ATTENTION press the RESET button (11)

- The red Led (3) switches off.
- When the yellow Led (4) is off it means that the THOR working temperature is within normal values.
- With the TEST GAS button (10) check that the pressure of the compressed air has been correctly set.
- Connect the positive cable (Earth Clamp) firmly to the piece to be cut. (N.B.: do not attach the clamp to the part of material that will be cut off).
- The Inverter is now ready for work. When you want to start, position the torch on the work-piece to be cut and press the button on the torch.
- Now the arc is transferred to the work-piece to be cut. Move the torch in the desired direction at a speed that ensures a good cutting quality.
- When the cut is finished, release the torch button to stop the arc; air will continue to flow out for 15 seconds to cool the torch parts.

CUTTING:

-Do not freely or unnecessarily ignite the pilot arc when not cutting! This action considerably reduces the life of the nozzle.

-Start cutting from the edge of the work-piece, until you manage a perforation.

-Ensure that, during cutting, the sparks fall away from the bottom of the work-piece. If sparks or dross come out at the top it means that the torch is being moved too fast or that there is not the necessary power to perforate the work-piece.

-Keep the torch in a vertical position and observe the arc along the cutting line. By dragging the torch lightly on the work-piece you can keep the cut regular.

-When cutting thin materials, reduce the power to give optimum cutting quality.

PIERCING:

- Hold the torch at a distance of approximately 1 mm. from the work-piece before pressing the torch button. This distance will prolong the life of the nozzle and other parts.

- Start cutting at a slight angle rather than with the

torch in a vertical position. This allows the molten material to come out at one side instead of spitting back towards the nozzle, thus protecting the operator against sparks and increasing the life of the nozzle.

- Hold the torch facing away from your body and bring it slowly into the vertical position. (This is important when cutting thick gauges). Ensure that the torch is pointed away from you and from anyone else in the vicinity, to avoid damage caused by sparks of molten metal.
- When the pierced hole has been completed, carry on with cutting.

COMMON MALFUNCTIONS DURING CUTTING:

The work-piece is not completely perforated.

The causes may be:

- The current is too low.
- The cutting speed is too fast.
- The torch components are worn.
- Incorrect torch angle
- The piece to be cut is too thick.

Presence of waste material on the bottom of the cut.

The causes may be:

- The cutting speed is too low
- Insufficient cutting current
- Incorrect torch angle
- The cutting current is too high
- Torch components are worn.
- Travel speed is too slow

CUTTING WITH ELECTRONIC PILOT ARC

- The machine is equipped with an electronic pilot arc device.
- This allows entry and exit from the piece to be cut without switching off the pilot arc, therefore without having to press the torch button again.

CUTTING IN CNC MODE

- Press the CNC button (9).
- The green LED (8) will light up to indicate the selected CNC mode.
- The maximum output of the machine is limited to 50 Ampere. This allows cutting with a continuous work cycle at 1m / min, Material thickness 8mm.
- By keeping the CNC button pressed for 3 seconds, it is possible to select a fixed Hot Start of 40% of the current value set for a time ranging from 0 to 6 seconds.

For connections see page 35.

SWITCHING OFF

After having made the cut, the operator may switch off the machine as follows:

- 1- Switch off the **machine** turning the **line switch** to **position "0"**.
- 2- Check that the **Display (7)** and the **air presence Led (1)** are off.
- 3- Disconnect the **plug** of the machine from the **power socket**.

- 4- Disconnect the cable from the connector (earth clamp).

CLEANING THE INSIDE OF THE MACHINE: ALWAYS DISCONNECT INPUT PRIMARY SUPPLY!!!

Before cleaning the inside of the machine it is obligatory to **FIRST** follow the **WARNINGS** described above and to proceed as follows:

- 1- Remove the casing, slackening the side screws;
- 2- Remove all traces of dust from the internal parts of the machine by means of a jet of compressed air at a pressure no higher than 3 Kg/cm²;
- 3- Visually check all the electrical connections, ensuring that the screws and nuts are well secured;
- 4- Visually check the state of all the components: replace any deteriorated components;
- 5- Put back the casing, tightening the side screws.

PREVENTIVE MAINTENANCE OF POWER SOURCE.

ALWAYS DISCONNECT INPUT PRIMARY SUPPLY!!!

Inspect the inside of the POWER SOURCE INVERTER from time to time (every 3-4 weeks depending on usage and environment), removing the deposits of dust from the inside parts so that their cooling and operation is not impeded. The frequency of this operation depends on the position of the machine and on the quantity of dust and deposits in the working atmosphere.

Frequently check that the power cables and connections are securely fastened.

CHANGING WORN PARTS

Attention! The torch nozzle and the neighbouring parts reach high temperatures during use; to avoid the risk of burns, wait for them to cool down before carrying out maintenance work!

From time to time, or if you notice any malfunctions, inspect the torch nozzle to see whether there is any damage. If the nozzle hole is deteriorated or appears to be oval, it is time to change the spare parts.

Inspect the electrode: if the centre of the electrode has a cavity deeper than 1.5 mm, change it.

No particular tools are needed to change the torch parts. Just unscrew the closing cap and all the torch components can be easily replaced. When you unscrew the cap you hear a slight click due to a micro switch which disables the machine so as to avoid accidental starts. Once the torch is in order, to start work again you must press the RESET button.

SPECIAL MAINTENANCE

For any special maintenance jobs, it is essential to have the necessary technical knowledge and suitable equipment. Otherwise apply to the nearest assistance centre.

SERVICE

This section describes basic maintenance procedures performable by operating personnel. No other adjustments or repairs are to be attempted by other than properly trained personnel.

WARNING:

ALWAYS DISCONNECT INPUT PRIMARY SUPPLY!!!

Disconnect primary power at the source before disassembling of torch leads.

Frequently review the important safety precautions at the front of this Manual. Be sure the operator is equipped with proper gloves, clothing, eye and ear protection. Make sure no part of the operator's body comes into contact with the work-piece while the torch is active.

CAUTION

Sparks from the cutting process can cause damage to coated, painted, and other surfaces such as glass, plastic and metal.

GENERAL TORCH MAINTENANCE

A. Cleaning Torch

Even when precautions are taken to use only clean air with a torch, eventually the inside of the torch becomes coated with residue. This build-up can affect the pilot arc initiation and the overall cut quality of the torch.

WARNING.

ALWAYS DISCONNECT INPUT PRIMARY SUPPLY!!!

Disconnect primary power to the system before disassembling the torch or torch leads.

DO NOT touch any internal torch parts while the AC indicator light of the power supply is ON.

The inside of the torch should be cleaned with electrical contact cleaner using a cotton swab or soft wet rag. In severe cases, the torch can be removed from the leads and cleaned more thoroughly by pouring electrical contact cleaner into the torch and blowing it through with compressed air.

CAUTION

Dry the torch thoroughly before reinstalling.

COMMON OPERATING FAULTS

The following lists the more common cutting faults and possible causes:

1. Insufficient penetration

- Cutting speed too fast
- Torch not at 90°
- Metal too thick
- Worn torch parts
- Cutting current too low
- NON- genuine manufacturer parts

2. Cutting Arc Extinguishes

- Cutting speeds too slow
- Torch stand-off too high from work piece
- Cutting current too high
- Work cable disconnected
- Worn torch parts
- NON- genuine manufacturer parts

3. Excessive dross Formation

- Cutting speeds too slow
- Torch stand-off too high from work piece
- Worn torch parts
- Improper cutting current
- NON- genuine manufacturer parts

4. Short Life of Torch parts

- Oil or moisture in air source
- Exceeding system capability (material too thick)
- Excessive pilot arc time
- Air flow too low (incorrect air pressure)
- Improperly assembled torch
- NON- genuine manufacturer parts

INSPECTION AND REPLACEMENT CONSUMABLE TORCH PARTS

WARNING:

ALWAYS DISCONNECT INPUT PRIMARY SUPPLY!!!

Disconnect primary power to the system before disassembling the torch or torch leads

DO NOT touch any internal torch parts while the AC indicator light of the power supply is ON.

Remove the consumable torch parts as follows

NOTE

The shield cup holds the tip and the starter cartridge shield cup in place. Position the torch with the shield cup facing out when the cup is removed.

- Unscrew and remove the shield cup from the torch

NOTE

Slag build-up on the shield cup that cannot be removed may effect the performance of the system.

- Inspect the cup for damage. Wipe it clean or replace if damaged



Consumables parts

3. Removed the tip. Check for excessive wear (indicated by an elongated or oversize orifice). Clean or replace the tip if necessary.



4. Pull the electrode straight out of the torch head. Check the face of the electrode for excessive wear. Refer to the following figure.

5. Re-install the electrode by pushing it straight into the torch head until it clicks.

6. Hand tighten the shield cup until it is seated on the torch head. If resistance is felt when installing the cup, check the threads before proceeding.



GUIDE FOR THE FAULTS and SOLUTIONS

This subsection covers troubleshooting that requires disassembly and electronic measurements. It is helpful for solving many of the common problems that can arise with this torch assembly.

- HOW TO USE THIS GUIDE

The following information is a guide to help the customer / operator determine the most likely causes for various symptoms.

This guide is set up as follows:

X. symptom (bold type)

Any special instruction (text type)

1. *Cause (italic type)*

a. Check/remedy (text type/underlined)

Locate your symptom, check the causes (easiest listed first) then remedies. Repair as needed being

sure to verify that unit is fully operational after any repairs.

- Troubleshooting

- **A. torch will not pilot when switch is activated**

1. *red led always on.*

a. Check that shield cup is properly installed.

2. *Upper O-ring on torch head is in wrong position.*

a. Remove shield cup from torch; check position of upper O-ring. Correct if necessary.

3. *faulty torch switch or torch security*

a. Check torch or security torch switch for continuity.

4. *faulty torch parts*

a. inspect torch parts and replace if necessary. Refer to section 5.04.inspection and replacement consumable torch parts.

5. *gas pressure too low*

a. set proper operating gas pressure.

6. *Faulty components in torch and leads assembly*

a. Inspect torch assemblies and replace if necessary

7. *Faulty components in power supply*

a. Return for repair or have qualified technician repair as per service manual.

B. No cutting output

1. torch not properly connect to the system

a. Check that torch wires are properly attached to system

2. shield cup not properly installed on torch

a. Check that shield cup is fully seated against torch head (do not over tighten)

3. Security thermic protection or faulty torch switch

a. Check that shield cup is properly installed

b. Check switch – in hand torch handle or in machine torch head for continuity.

4. faulty components in torch assemblies and replace if necessary

a. inspect torch assemblies and replace if necessary

5. faulty components in the system

a. return for repair or have qualified technician repair as per service manual

C. limited output with no control

1. poor input or output connection to power supply

a. check all input and output connections.

2. Faulty components in torch and wiring assembly
a. Inspect torch assemblies and replace if necessary.

3. faulty components in power supply
a. return for repair or have qualified technician repair as per service manual

D. erratic or improper cutting output

1. poor input or output connections to power supply
a. check all input and output connections

2. current set too low at power supply
a. increase current setting

3. torch is being moved too fast across work piece
a. reduce cutting speed

4. excessive oil or moisture in torch
a. hold 1/8 inch (3.2 mm) from clean surface while purging and observe oil or moisture

E. No Gas Flow

1. gas not connected or pressure too low
a. check source proper operating gas pressure

2. faulty components in torch and wiring assembly
a. inspect torch assemblies and replace if necessary

3. faulty components in power supply
a. return for repair or have qualified technician repair as per service manual

F. torch cuts but not adequately

1. current set too low at power supply
a. increase current setting.

2. torch is being moved too fast across work piece
a. reduce cutting speed

3. excessive oil or moisture in torch
a. hold 1/8 inch (3.2 mm) from clean surface while purging observe oil or moisture build-up (do not activate torch)

DISPOSAL OF ELECTRICAL AND ELECTRONIC EQUIPMENT



Do not dispose of electrical equipment together with normal waste! In observance of European Directive 2012/19/EU on Waste Electrical and Electronic Equipment and its implementation in accordance with national law, electrical equipment that has reached the end of its life must be collected separately and returned to an environmentally compatible recycling facility. As the owner of the equipment, you should get information on approved collection systems from our local representative. By applying this European Directive you will improve the environment and human health!

IN CASE OF MALFUNCTIONS, REQUEST ASSISTANCE FROM QUALIFIED PERSONNEL.

DUTY CYCLE AND EXCESSES TEMPERATURE

The Led indicator light (4) is ON, and the display show HT(1,2,4,5,d)



The duty cycle is the percentage of use of the welding machine in 10 minutes which the operator must respect to avoid the power supply output blocking due to temperature exceed.

If the machine goes into excess temperature:

- The yellow led goes lit.
- It is necessary to wait about 10 minutes before resuming welding.

100% ED (duty cycle)

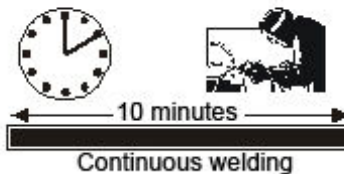

60% ED (duty cycle)

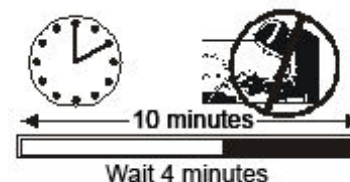

SPECIAL APPLICATIONS:

FLATCUT CARTRIDGE

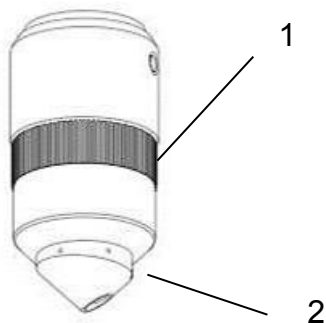

HOW TO SET THE FLATCUT CONSUMABLE

- Install Flatcut Cartridge to UPH-125 plasma torch
- Unscrew the part n.1 (Retaining ring)
- Turn the part n.2 (nozzle spraying cone) in the direction of the piece to cut
- Screw and fix the Retainer part n.1(*)

(*) ATTENTION

If the Retainer part n.1 is not screwed and fixed properly, when you press the RESET button the display will show P.I.P error alarm

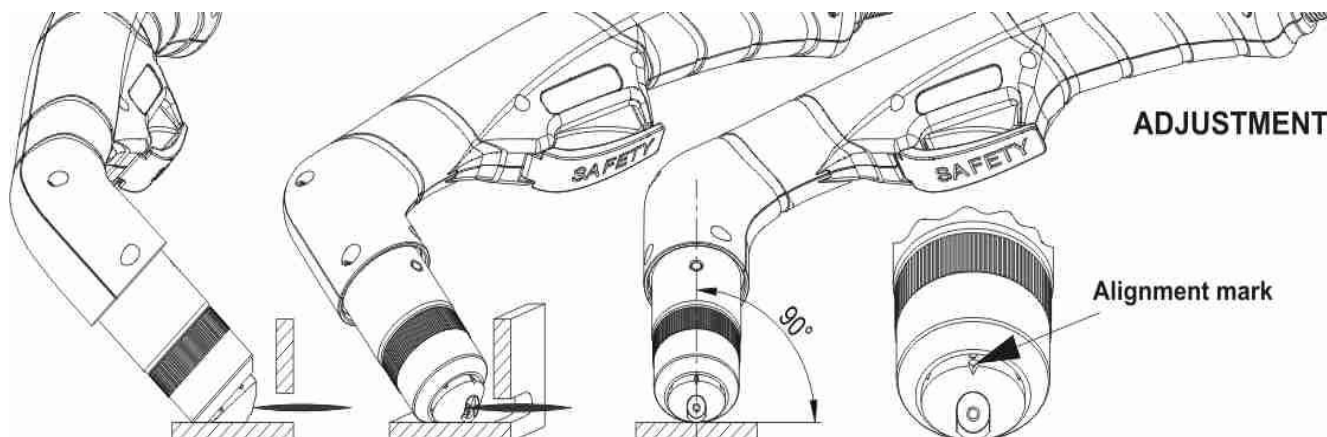

LONGCUT CARTRIDGE



HOW IS IT COMPOSED

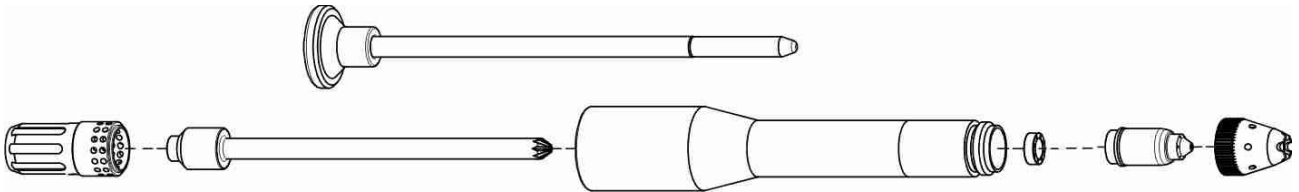

LONG CUT CONSUMABLE

These are extra-long consumables with a narrow profile, essential in areas that are impossible to reach with standard equipment.

- Great visibility during cutting
- Suitable for extended reach to cut in narrow and/or difficult to reach area
- Ease of use
- Cutting Quality

The maximum recommended thickness is: 70A = 12.5 mm (5/8 inch)

LONGCUT cutting operations

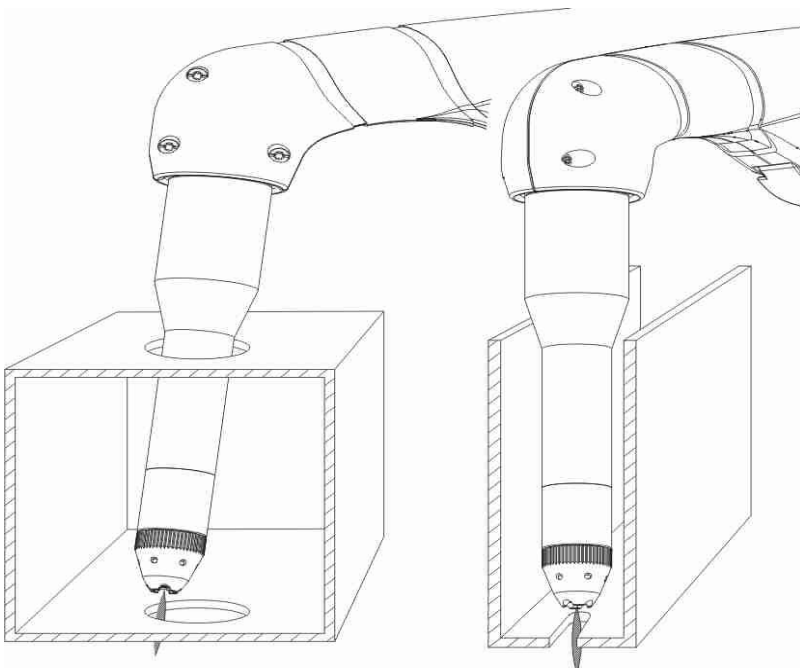

TROUBLESHOOTING

NO AIR

The Led (1) will turn OFF.



1. No air into the system

2. Check air flow

Check the air pipe are correctly connected to the Gas regulator on the back of the unit and the pressure is correct. (see INSTALLATION - PNEUMATIC CIRCUIT)

RESET

The Led (3) is ON, fix and the display shows the Amperage



1. The unit is simply in STAND-BY

2. Press the button RESET (11).

See section STARTING UP

TRIGGER ALLARM

The Led (3) is ON fast blinking and display shows "TRI".

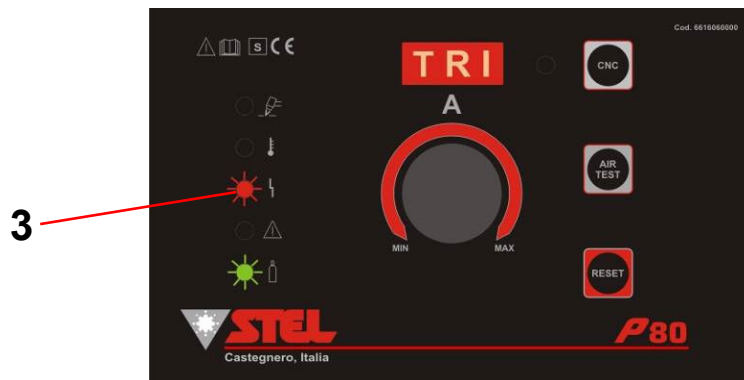

1. The operator Turn ON the unit with the torch trigger pressed or broken.
2. The unit is now blocked.
3. Turn Off the unit and check torch. See section SERVICE.

PIP (PART IN PLACE)

The Led (3) is ON, slow blinking and the display shows "PIP"

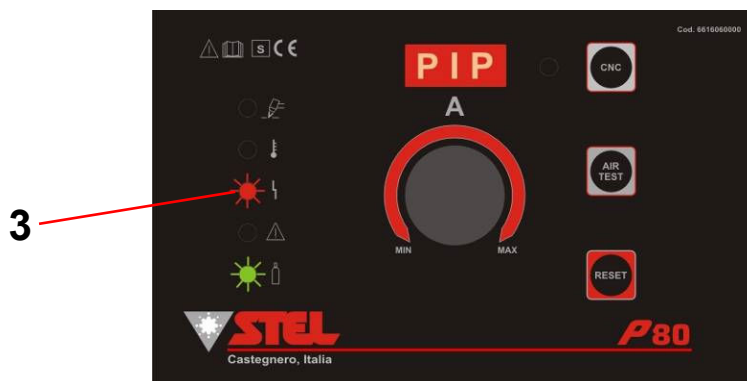

1. The consumables are not correctly mounted.
 2. The unit is now blocked
 3. Turn Off the unit and check consumables.
- See section SERVICE.

PF0 (MISSING PHASE)

The Led (3) is ON, fix and the display shows "PF0"

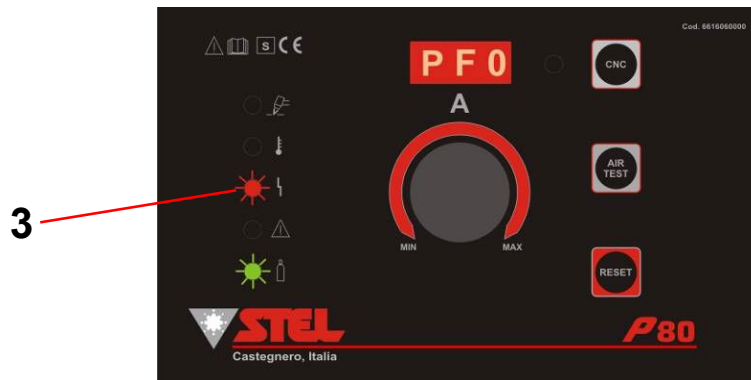

1. Missing phase of the supply voltage.
2. The unit is now blocked
3. Turn Off the unit and check the three. Restore the missing phase before using again the plasma cutter machine.

CONSUMABLES WARNING

The Led (2) is ON, slow blinking during the pilot arc.

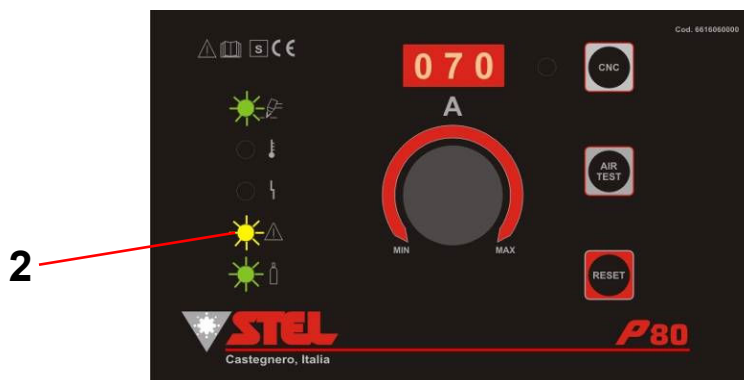

1. Warning! End of Life for plasma consumables.
2. The unit continues to work but the tip and electrode might reached its End of Life.
3. Turn Off the unit and check the consumables. In case the tip and electrode are worn, replace as required.
4. As consumables status reference check section 6. MAINTENANCE

Warning: Failure to change worn plasma consumables may cause poor cutting quality and might cause damage to plasma torch.

THERMAL PROTECTION PROBES FAILURE

The Led indicator light (4) is ON, and the display show FT(1,2,4,5,d)

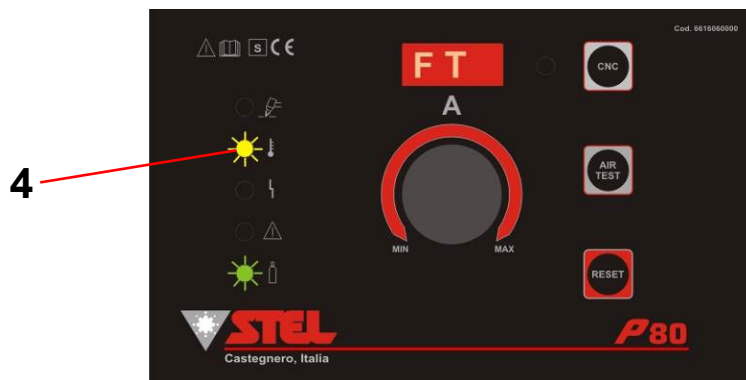

1. This indicates a malfunction or failure in the thermal protection probes.
Check the thermal protection probes.

EXPLODED VIEW

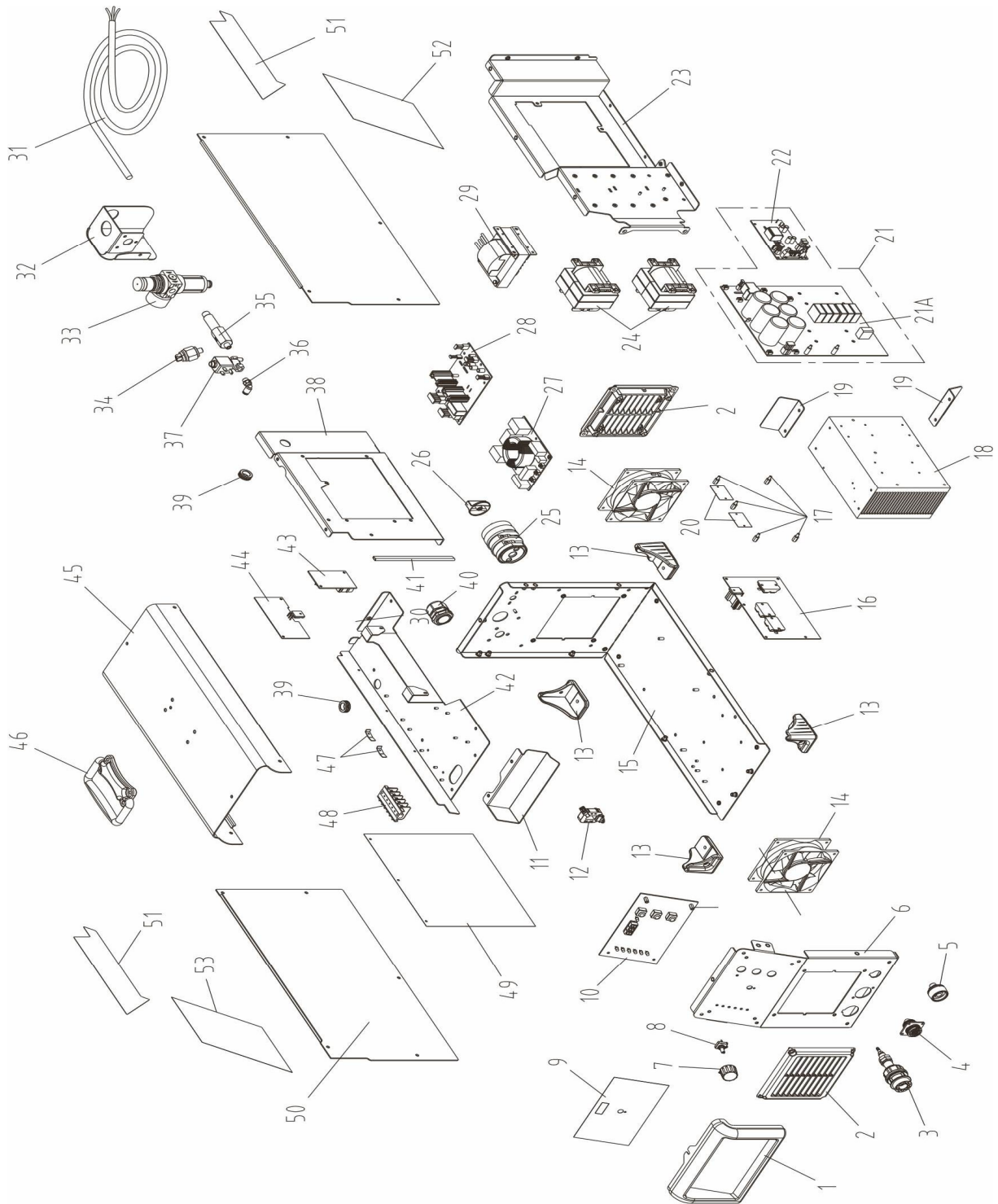

SPARE PARTS LIST

S/N	DESCRIPTION	CODE	S/N	DESCRIPTION	CODE
1	Plastic frame	6615530L	32	Air filter support	620675RK
2	Grid	6610430L	33A	Air filter	63055000
3	Torch connector	64208000	33B	Manometer	63053000
4	Interface connector	61374600	34	Pressure switch	64032000
5	Positive socket (cut piece)	64280000	35	Coupling	63513000
6	Front panel	620986UK	36	Coupling	63573000
7	Knok diameter 29	66106200	37	Solenoid valve	64102000
8	Encoder	61190200	38	Support	6209220U
9	Instrument plate	66160600	39	Bushing	66070000
10	Front panel Logic µP PCB	61444300	40	Cable relief	66078500
11	Pcb protection	6209330U	41	Isolator	61440100
12	Lem probe	65089700	42	Support	6209210U
13	Feet	6614180L	43	Interface PCB	61370100
14	Motor fan 120x120x38	61432200	44	Pilot arc PCB	61438400
15	Base	620985UK	45	Cover	620918CQ
16	Secondary power PCB	61438300	46	Handle	66103400
*	Secondary diode	65084400	47	Spring	63394000
17	Pcb Support	63131000	48	Terminal block	64066000
18	Heatsink	63340000	49	Insulating	66092600
19	Metal Deflector	6209250U	50	Right side panel	620917CQ
20	Isolator	66078400	51	Logo STEL	66116200
21	Group power inverter PCB	601968000L	52	Logo Range Dx	66161400
21A	Primary power inverter PCB	-	53	Logo Range Sx	66161500
22	Driver inverter PCB	-			
23	Support	6209230U			
24	Power transformer	61443800			
25	ON/OFF Switch	64701000			
26	Knob	66231000			
27	Line filter PCB	61429700			
28	Flyback PCB	601954000L			
29	Output inductance	61442100			
30	Left side panel	620916CQ			
31	Input power cable	64288000			

TORCH CONSUMABLES VIEW

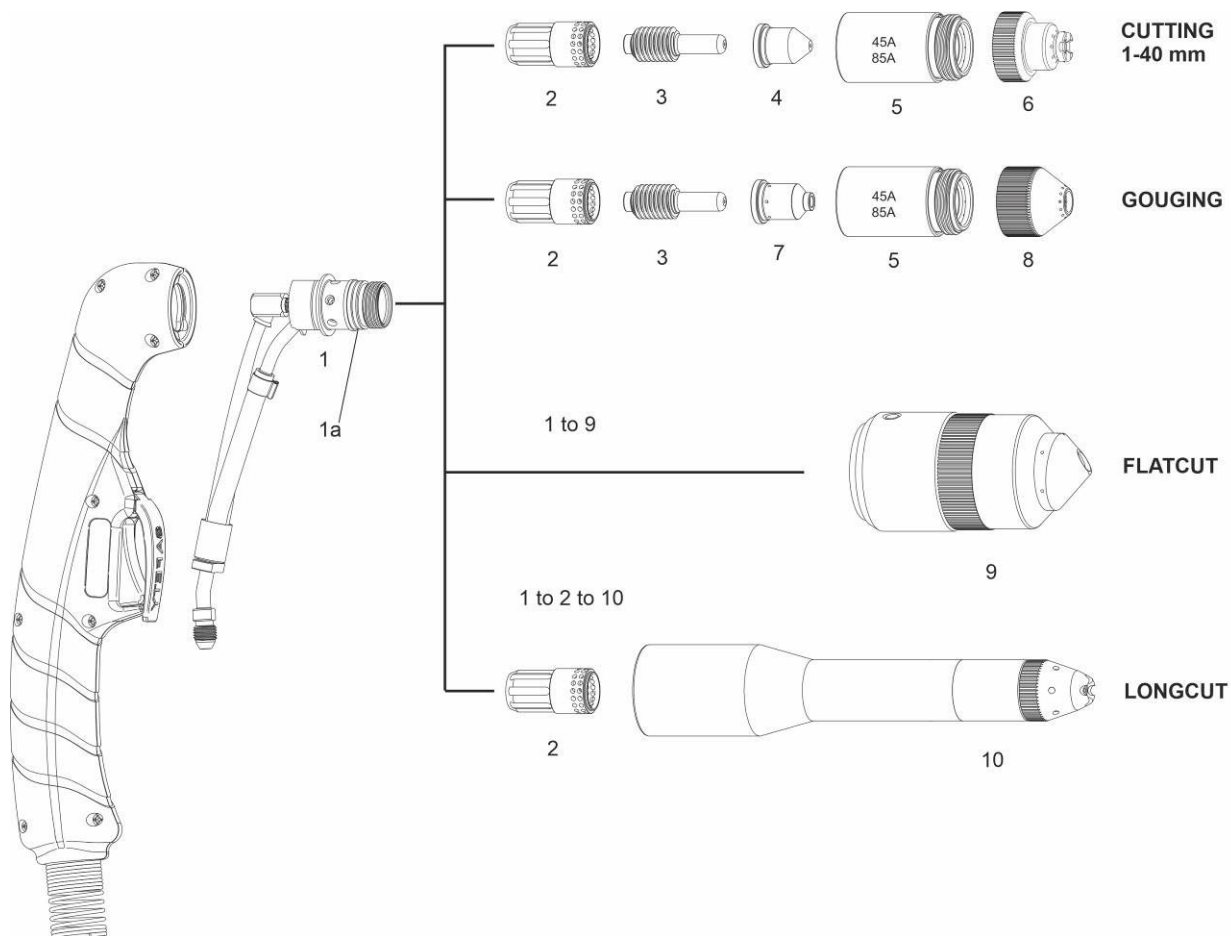

CONSUMABLES LIST

POS.	DESCRIPTION	PART NUMBER	COMMENTS
1	TORCH HEAD UPH-125	602003000L	1 Pz
1a	O-RING	-	Spares supplied in Consumables Set
2	SWIRL RING UPH-125	602005000L	2 Pz
3	ELECTRODE UPH-125	602006000L	5 Pz
4	TIP CUTTING UPH-125	602007000L	10 Pz
5	SHIELD CUP BODY UPH-125	602008000L	1 Pz
6	SHIELD CAP UPH-125	602009000L	1 Pz
7	TIP GOUGING UPH-125	602011000L	1 Pz
8	SHIELD CUP GOUGING	602012000L	1 Pz
9	Special Application FLATCUT UPH-125	602013000L	1 Pz
10	LONGCUT UPH-125	602014000L	1 Pz
	CONSUMABLES UPH-125 SET FOR P80	602016000L	ELECTRODE 10 PCS TIP CUTTING 10 PCS SWIRL RING 1 PCS SHIELD CUP BODY 2 PCS SHIELD CAP 2 PCS O-RING 3 PCS
	TORCH UPH-125 WITH 6M TORCH UPH-125 WITH 12M	602104000L 602107000L	

CNC CONNECTIONS

SIGNAL	START (SWITCH TORCH)	TRANSFER (START MACHINE MOTION)	GROUND	50:1 VOLTAGE DIVIDER
TYPE:	INPUT	OUTPUT	GROUND	OUTPUT
NOTES:	NORMALLY OPEN. REQUIRES DRY CONTACT CLOSURE TO ACTIVATE.	NORMALLY OPEN. DRY CONTACT CLOSURE WHEN THE ARC TRANSFERS.		DIVIDER ARC SIGNAL OF 50:1 (PROVIDES A MAXIMUM OF 7V).
CONNECTOR SOCKETS:	3, 4	12, 14	13	5(-), 6(+)
CABLE WIRES:				

14-PIN CONNECTOR KIT (MALE CABLE CONNECTOR PLUG) CODE 613745000L (OPTIONAL)



Info : www.stelgroup.com - tel. +39 0444 639525